



HM

**GB** Servicing Instructions  
Operating Instructions  
Parts List

**D** Wartungsanleitung  
Bedienungsanleitung  
Teilleiste

**F** Manuel d'entretien  
Manuel d'utilisation  
Liste de pièces

**E** Instrucciones de Servicio  
Instrucciones de Operación  
Listas de Repuestos

**P** Instruções de  
Funcionamento  
Listas de Peças

**I** Istruzioni per la  
Manutenzione  
Istruzioni Operative

**GR** Ελεγχος Συμπιεστή  
Οδηγίες Ανταλλακτικών Μέρων  
Οδηγίες Αρτοσυγκοιής

**NL** Onderhoudsinstructies  
Bedieningsinstructies  
Onderdelenlijst

**DK** Servicevejledning  
Bedieningsvejledning  
Liste over dele

**N** Serviceinstruksjoner  
Driftsinstruksjoner  
Deleliste

**S** Serviceinstruktioner  
Bruksanvisning  
Reservdelista

**FIN** Huolto-ohjeet  
Osa- ja  
Käyttöohjeet

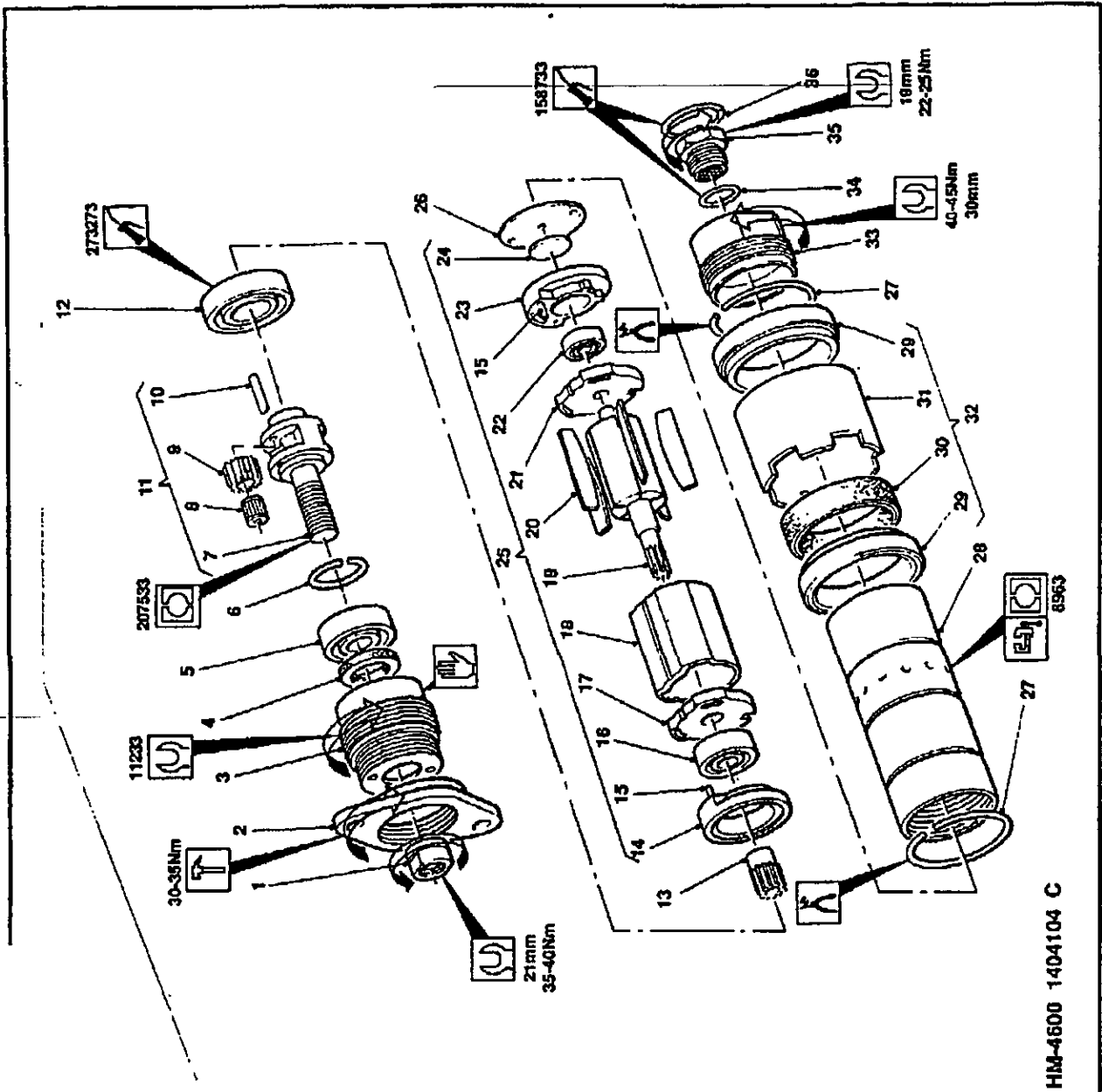

HM-4600 1404104 C

# Parts List/Teilleiste/Liste de Pièces



Item No. Pos.Nr. No. Article	Part No. Teil. No. Référence	Qty Menge Ctd	Item No. Pos.Nr. No. Article	Part No. Teil. No. Référence	Qty Menge Ctd
1	75500	1	20	9433	5
2	33213	1	21	265063	1
3	11633	1	22	500063	1
4	75483	1	23	265073	1
5	9606	1	24	258773	1
6	50713	1	25	273853	1
7	1421	1	26	275433	1
8	502063	2	27	26503	2
9	49703	2	28	29423	1
10	1453	2	29	500303	2
11	160063	1	30	203473	1
12	1463	1	31	500313	1
13	272673	1	32	277703	1
14	266263	1	33	294613	1
15	266183	2	34	99653	1
16	80253	1	35	42653 (SSP)	1
17	266043	1	-	47133 (NPT)	1
18	266053	1	-	37239	1
19	266113	1	-	-	-

Indica elementos de reposición regular. Se recomienda tener una cantidad adecuada de los mismos en reserva a efectos de mantenimiento.

Al encarga piezas de recambio, siempre debe indicarse el número de modelo de la herramienta, su número de serie y el número de la pieza de recambio.

Indica itens que são substituídos regularmente. É recomendado que estoques adequados sejam mantidos para requisitos de manutenção.

Cite sempre o número do modelo da ferramenta, número de série, e número da peça acessória quando pedir o acessório.

L'asterisco denota ricambi normali. Si consiglia di mantenere scorte adeguate alle esigenze della manutenzione.

Nell'ordinazione di ricambi citari il numero di modello dell'utensile, il numero di matricola e quello di catalogo del pezzo.

Σημειώνει συνηθισμένα είδη (εργαλεία) για αντικατάσταση. Γιας συνιστάμε να τηρείτε αρκετά απόθεμα από τα είδη που χρειάζονται αντικατάσταση.

Όταν παραγγίλντε εργαλεία, να γράφετε τον αριθμό μοντέλου και εργαλείου, τον αριθμό σειράς και τον αριθμό κατασκευαστικού.

Betekent normale reserveartikelen. Het verdient aanbeveling om voldoende voor onderhoudsbehoeften voorradig te hebben.

Bij Bestelling van reserveonderdelen geef altijd modelnummer, volgnummer en reserveonderdeelnummer van het wiertuig op.

Indikerer normale udstykningsemner. Det anbefales at have rigelige forsyninger af dele til brug i forbindelse med eftersyn.

Opiv altid det konkrete værktøjsmodelnummer, serienummer og reservedelsnummer ved bestilling af reservedele.

Angir normale reservedeler. Det anbefales at tilstrekkelig antall reservedeler holdes på lager.

Ved bestilling av delar må man alltid oppgi verktygets modellnr., serienr. og reservedelens nr.

Utmärkar normala reservdelar. Vi rekommenderar att tillräckligt antal lagras för serviceändamål.

Uppge alltid verktygets modellnummer, serienummer samt reservedelens nummer vid beställning av reservedelar.

Viitää tavallisiin varaosiin. Suosittelemme, että riittävä määrä pidetään varastossa huoltotarpeita varten.

Työkälun mallinnumero, sarjanumero ja varaosan numero on aina mainittava tilauksessa.

Indicates normal replacement items. It is recommended that adequate stocks are held for servicing requirements.

Always quote tool model number, serial number and spare part number when ordering spares.

Bedeutet normale Verschleißteile. Es empfiehlt sich eine angemessene Menge für Wartungszwecke auf Lager zu halten.

Bei der Bestellung von Ersatzteilen, bitte immer angeben: Typennummer der Bohrmaschine, Werknummer und Ersatzteilnummer.

Le symbole astérisque (\*) indique des articles de rechange normal. Il est recommandé d'en conserver de stocks suffisants pour assurer toutes les opérations d'entretien courant.

Lors de la commande de pièces de rechange, toujours citer le numéro de modèle de l'outilage, son numéro de série et le numéro de référence de chaque pièce de rechange.



TM

**ACCESSORIES**

A range of accessories are available and suitable items should be selected from the Desoutter accessories catalogue.

**MAINTENANCE INSTRUCTIONS**

1. Servicing should be carried out at intervals of 1000 hours use.
2. All torque figures  $\pm 10\%$ .
3. Replace as necessary all 'O' rings, bearings and rotor blades, see service kits.
4.  Indicates direction of dismantling.
5. When disposing of components, lubricants, etc. ensure that the relevant safety procedures are carried out.

To Assemble: Motor complete, refer to main illustration

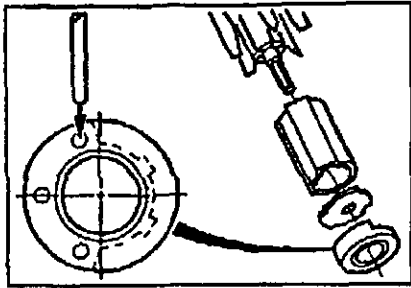

**STATEMENT OF USE**

This motor is designed to be incorporated into a fixed or moving machine. It is for right hand rotation and should be mounted by the flange or threaded nose only. The risk of the motors being the source of ignition of a potentially explosive atmosphere is extremely small. The user is responsible for assessing the risks associated with the whole machine into which the motor is to be incorporated.

**GENERAL**

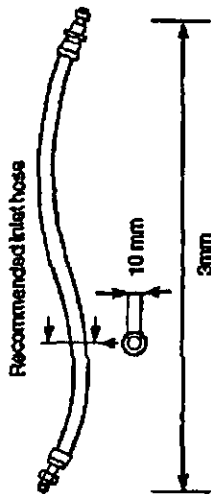

**LUBRICATION**

Correct lubrication is vital for the maximum performance of the tool and an airline lubricator should be fitted into the system down stream of the filter. Use ISO VG15.

158733 = Molykote PG75	273283 = BP FG00EP
208883 = Flood M204G	27682(5L) = ISO VG15
273273 = BP Q5618	27682(250ml) = ISO VG15

**DATA**

Maximum air pressure P <sub>max</sub>	= 6.3 bar
Minimum air pressure P <sub>min</sub>	= 2 bar
Sound pressure level (dBA)	= 82 re. CAGI-PNEUROP Test code
Vibration level (m/s <sup>2</sup> )	= <2.5 re. ISO 8682

**WEIGHT**

Motor type/RPM	kg
FM 4800	1.1

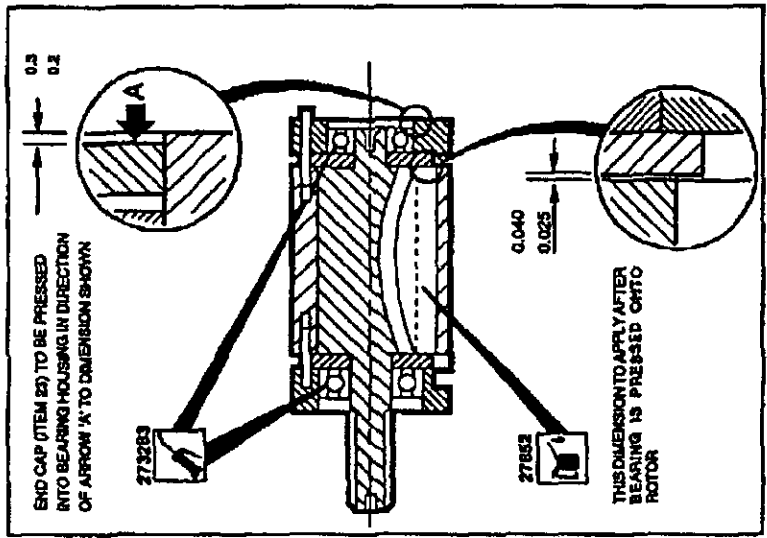



**VERWENUNGSZWECK**

Dieser Motor ist zum Einbau in feststehende oder bewegliche Maschinen gedacht. Er ist rechtsdrehend und darf nur am Flansch oder Gewindensatz montiert werden. Das Risiko, daß der Motor zur Entzündung einer potentiell explosiven Atmosphäre führen könnte, ist äußerst gering. Der Benutzer trägt die Verantwortung für eine Beurteilung der Risiken für die gesamte Maschine, in die der Motor eingebaut werden soll.

**ALLGEMEIN**

Empfohlener Einführungsschlauch

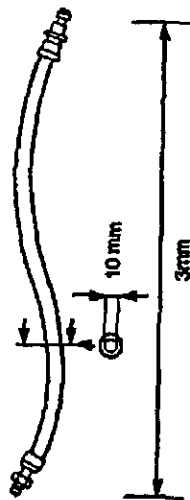

**SCHMIERUNG**

Konkrete Schmierarten ist zur Gewährleistung maximaler Werkzeugleistung unbedingt notwendig; eine Luftschmierungs-Schmiervorrichtung sollte in Strömungsrichtung der Filter eingebaut werden. ISO VG15 benutzen.  
 158733 = Molykote PG75 273283 = BP FG00EP  
 206893 = Rocol M204G 27662(SL) = ISO VG15  
 273273 = BP Q5818 27652(250ml) = ISO VG15

**DATEN**

- Max. Luftdruck Primär = 6,3 bar
- Max. Luftdruck Primär = 2 bar
- Schalldruck (dBA) = 82 re. CAGI-PNEUROF Test code
- Schwingungsstärke (m/sec²) = <2,5 re. ISO 8862

**GEWICHT**

Motor typ/rpm  
 HM 4800 kg  
 1,1



**ZUBEHÖR**

Eine Reihe von Zubehörtteilen steht zur Verfügung. Geeignete sind aus dem Desoutter-Katalog auszuwählen.

**WARTUNGSANLEITUNGEN**

1. Wartung ist in Abständen von 1000 Stunden Benutzung durchzuführen.
2. Sämtliche Drehmomentzahlen ± 10%.
3. Sämtliche O-Ringe, Lager und Motorblätter je nach Bedarf auswechseln - siehe Wartungsauslösung.
4.  Zeigt Demontagegerichtung.
5. Bei der Entsorgung von Teilen, Schmiermitteln, usw. dafür sorgen, daß die entsprechenden Sicherheitsvorkehrungen getroffen werden.

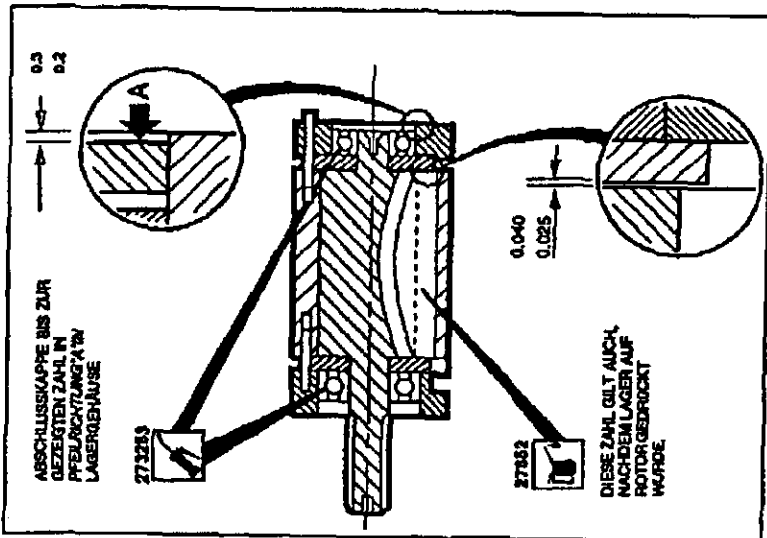

Montieren: kompletter Motor - siehe Hauptabwicklung

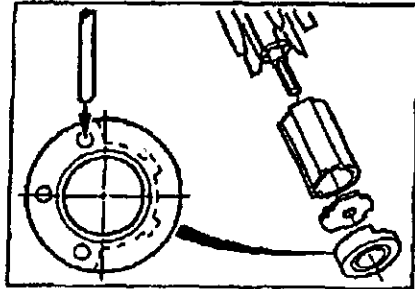

Copyright 1994, Desoutter, London NW9 6ND, Großbritannien.

Unbefugtes Verwenden oder Kopieren des Inhalts bzw. von Teilen des Inhalts ist verboten. Dies gilt insbesondere für Warenzeichen, Modellbezeichnungen, Teilnummern und Zeichnungen.

Nur die zugelassenen Ersatzteile verwenden. Schäden oder Funktionsstörungen, die durch die Verwendung nicht zugelassener Ersatzteile entstehen, sind von der Garantieleistung und der Produkthaftung ausgeschlossen.

F



**DECLARATION D'UTILISATION**

Ce moteur est conçu pour être incorporé à une machine fixe ou mobile. Il est destiné à une rotation à droite et son montage devra être uniquement à plateau ou à nez fileté. Les risques que les moteurs forment une source d'ignition dans une atmosphère potentiellement explosive est extrêmement réduit. L'utilisateur a la responsabilité de l'appréciation des risques relatifs à la machine toute entière, dans laquelle ce moteur doit être incorporé.

**GENERALITIES**

Câble d'alimentation recommandé

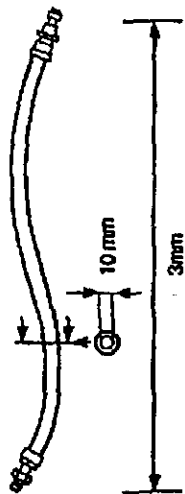

**LUBRIFICATION**

Une lubrification appropriée est essentielle à la performance optimale de l'outil, et un graisseur à prise d'air devra être monté dans le système en aval des filtres. Utilisez ISO VG15.

158733	=	Molykote PG75	273283	=	BP FG00EP
206893	=	Focol M204G	27682(SL)	=	ISO VG15
273273	=	BP Q5818	27682(250ml)	=	ISO VG15

**DONNÉES TECHNIQUES**

Pression Pneumatique maximale Pmax	=	6,3 bars
Pression Pneumatique minimale Pmin	=	2 bars
Niveau de Pression du Son (dBa)	=	82 re. CAGI-PNEUROP Test code
Niveau de Vibration (m/sec²)	=	< 2,5 re. ISO 6892

**POIDS**

Motor type/RPM	kg
YM 4800	1,1

**ACCESSOIRES**

Une gamme d'accessoires est disponible et les pièces appropriées devront être sélectionnées dans le catalogue Desoutter.

**INSTRUCTIONS D'ENTRETIEN**

1. L'entretien devra être effectué à des intervalles d'utilisation de 1000 heures.
2. Toutes les valeurs de moments sont à ± 10%.
3. Remplacer au besoin tous les joints O, les roulements, les lames de rotors, voir Kils d'Entretien.
4.  Indique la direction du démontage.
5. Pour la mise au rebut de pièces, lubrifiants etc, s'assurer que les procédures de sécurité en vigueur sont appliquées.

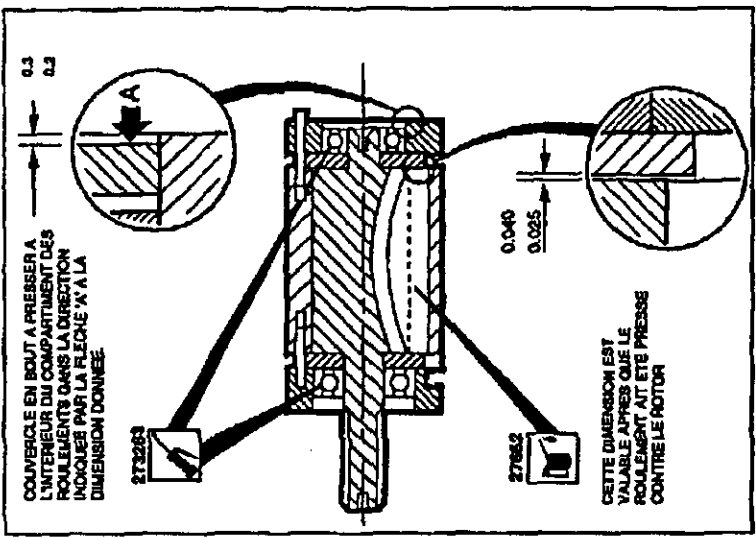

Pour le Montage: Moteur assemblé, se référer à l'illustration principe

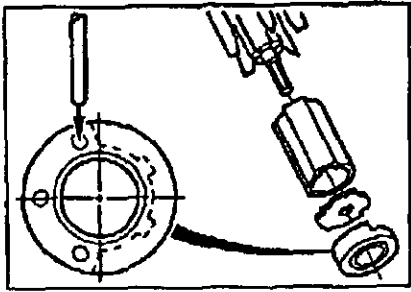

Copyright 1994, Desoutter, Londres NW9 6ND, Royaume Uni

Tout usage illicite ou copie totale ou partielle sont interdits. Ceci s'applique plus particulièrement aux marques déposées, dénominations de modèles, numéros de pièces et schémas.

Utiliser exclusivement les pièces autorisées. Tout dommage ou mauvais fonctionnement causé par l'utilisation d'une pièce non autorisée ne sera pas couvert par la garantie du produit et le fabricant ne sera pas responsable.

Printed in England

5-14

Part No.371823 Issue 1 B.94

**E**



**MANIFESTACION DE USO**

Este motor está diseñado para su incorporación en una máquina fija o no.  
 Es para rotación a la derecha y solamente se debe montar por su brida o cabeza rozada. El riesgo de que los motores sean el punto de ignición en una atmósfera potencialmente explosiva es extremadamente pequeño. El usuario se responsabilizará de evaluar los riesgos asociados con la máquina entera, la cual incorpora el motor.

**GENERAL**

Manguera de acometida recomendada

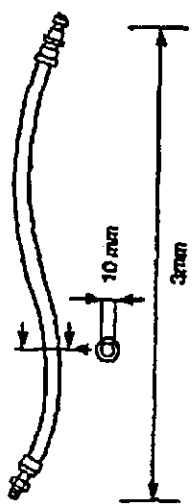

**LUBRICACION**

La correcta lubricación es vital para obtener el máximo rendimiento de la herramienta debiéndose instalar en la línea de aire un lubricador después de los filtros. Usar ISO VG15.  
 158733 = Molykote PG75 273283 = BP FG00EP  
 206888 = Rocol M204G 27682(SL) = ISO VG15  
 273278 = BP Q5618 27682(250ml) = ISO VG15

**DATOS**

- Presión máxima de aire Pmax = 6.3 bar
- Presión mínima de aire Pmin = 2 bar
- Nivel de presión de sonido (dBA) = 82 (e. CA G1-PNEUROP Código de ensayo)
- Nivel de vibración (m/sec<sup>2</sup>) = <2.5 ra. ISO 8862

**PESO**

Motor type/P2PM kg  
 HM 4600 1,1

**ACCESORIOS**

Una amplia gama de accesorios son disponibles y artículos apropiados se podrán escoger del catálogo de accesorios de DESOUTTER.

**INSTRUCCIONES DE MANTENIMIENTO**

1. Las revisiones se deben llevar a cabo a intervalos de 1000 horas de uso.
2. Los valores de par son  $\pm 10\%$ .
3. Cuando sea necesario, reemplazar los sellos, rodamientos y las alistas del motor. Remitir a lista de revisión.
4.  Indica la dirección del desmontaje.
5. Asegurarse que los procedimientos de seguridad son efectuados al deshacer de componentes, lubricantes etc.

Pour le Montage: Moteur assemblé, se référer à l'illustration principe

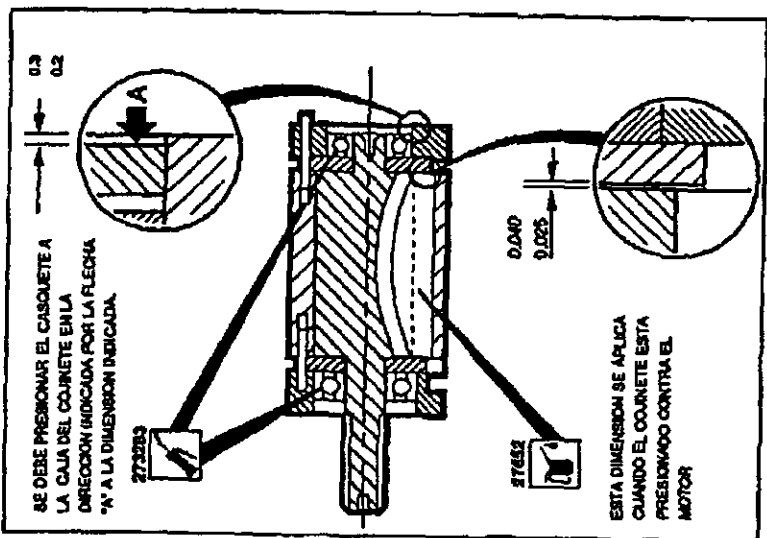
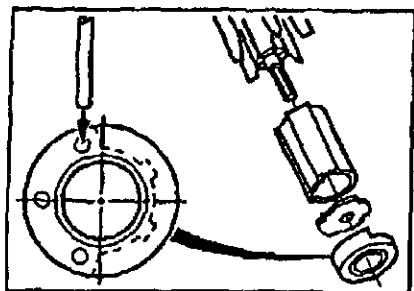

Copyright 1994, Desoutter Londres NW9 6ND, Reino Unido.

Está prohibido todo uso indebido o copia de este documento o de parte del mismo. Esto se refiere especialmente a marcas comerciales, denominaciones de modelos, números de piezas y dibujos.

Utilice exclusivamente piezas de repuesto autorizadas. Cualquier daño o defecto de funcionamiento causado por el uso de piezas no autorizadas queda excluido de la garantía o responsabilidad del producto.

Printed in England

P



**INDICAÇÕES PARA UTILIZAÇÃO**

Este motor é concebido para ser incorporado numa máquina fixa ou móvel.  
 O motor é para rotação à direita e deve ser montado apenas pela fletge e pela ponta rosçada. O risco de estes motores constituir uma fonte de ignição numa atmosfera potencialmente explosiva é extremamente pequeno.  
 O utilizador é responsável por avaliar os riscos associados à máquina completa, na qual motor vai ser incorporado.

**GERAL**

Mangureira de admissão recomendada

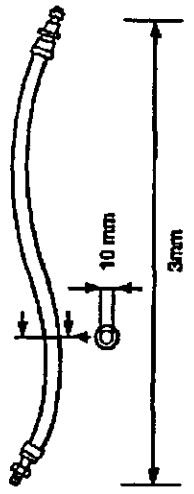

**LUBRIFICAÇÃO**

A lubrificação correcta é imprescindível para o desempenho máximo da ferramenta, e deve ser instalado um lubrificador de linha de ar no sistema a jusante dos filtros. Utilize ISO VG15.  
 158733 = Motylota PG75 273283 = BP FGOOEP  
 208853 = Rocoil M204-G 27682(SL) = ISO VG15  
 273273 = BP Q5818 27662(250ml) = ISO VG15

**DADOS**

- Pressão máxima do ar Pmax = 6,3 bar
- Pressão mínima do ar Pmin = 2 bar
- Nível de pressão de som (SBA) = 82 e CAGI - PUNEURO P  
Código ensaio
- Nível de vibração (m/sec²) = <2,5 re. ISO 8862

**PESO**

Motor type/RPM kg  
 HM 4800 1,1

**ACESÓRIOS**

Está disponível uma gama de acessórios, os artigos adequados devem ser seleccionados no Catálogo Desoutter.

**INSTRUÇÕES PARA MANUTENÇÃO**

1. Deve ser feita manutenção a intervalos de 1000 horas de utilização.
2. Todos os valores de binário = 10%.
3. Substitua todos os O-rings, rolamentos e lâminas do rotor conforme for necessário - ver Kits de Manutenção.
4.  Indica la dirección de desmontaje.
5. Ao descartar componentes, lubrificantes etc..., certifique-se de que os procedimentos de segurança relevantes são observados.

Para Montar: Consulte a ilustração principal

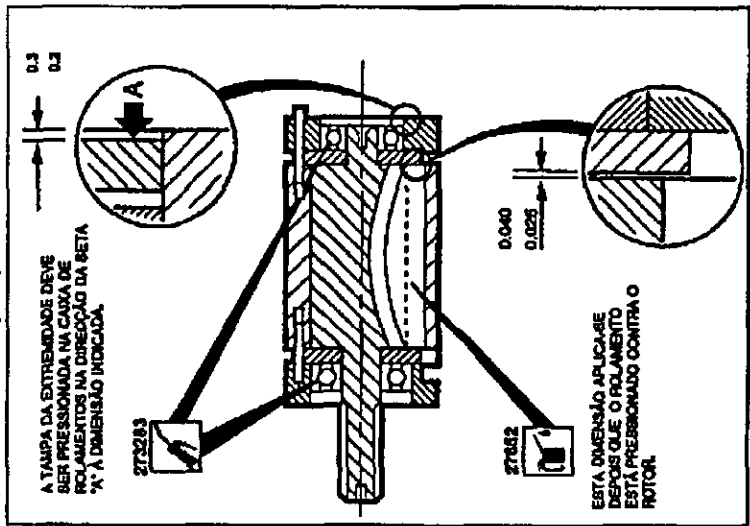
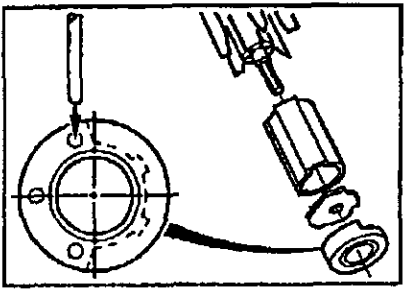

Copyright 1994, Desoutter, London NW8 6ND, UK

É proibida qualquer utilização ou cópia não autorizada do conteúdo ou parte deste. Isto aplica-se particularmente a marcas registradas, determinação de modelo, números de peças e desenhos.

Utilize apenas peças autorizadas. Quaisquer danos ou funcionamento defeituoso provocados pela utilização de peças não autorizadas não serão cobertos pela Garantia ou Responsabilidade do Produto.

Printed in England

7-14

Part No.371823 Issue 1 8.94



TM

**ACCESSORI**

Assemblaggio: Motore completo-riferirsi all'illustrazione principale

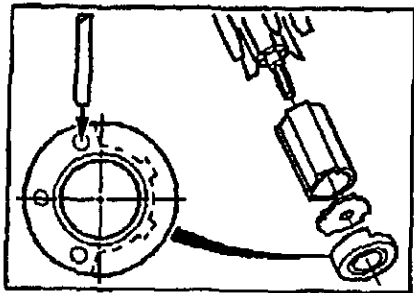

È disponibile una gamma di accessori, si sceglie perciò l'articolo adatto dal catalogo di Accessori Desoutter.

**ISTRUZIONI PER LA MANUTENZIONE**

1. Il servizio di manutenzione dovrebbe essere eseguito ogni 1000 ore di uso.
2. Tutti i valori di coppia indicati  $\pm 10\%$ .
3. Quando sia necessario, sostituire tutti gli anelli 'O', i cuschetti, la pala del motore - vedere i fogli di Servizio.
4.  Indica la direzione di smontaggio.
5. Quando si eliminano componenti, lubrificanti ecc., assicurarsi che le relative procedure di sicurezza siano osservate.

**DICHIARAZIONE DELL'USO**

Il progetto e la costruzione di questo motore lo rendono adatto a essere incorporato in macchine sia stazionarie che mobili. Il motore è costruito per la rotazione in senso destrorso e deve essere fissato solo a mezzo dell'apposita flangia o a mezzo del massello filettato. Il motore comporta un rischio estremamente basso di accensione in un'atmosfera potenzialmente esplosiva. È responsabilità dell'utente di valutare i rischi relativi all'insieme totale della macchina nella quale il motore sarà incorporato.

**GENERALITÀ**

Altezza consigliata del tubo flessibile di entrata

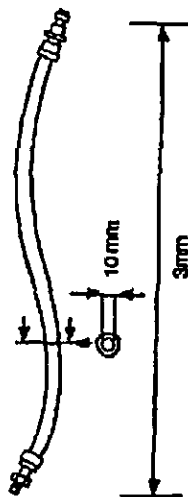

**LUBRIFICAZIONE**

La corretta lubrificazione è vitale per la massima prestazione dell'attrezzo e un lubrificatore della linea aria dovrebbe essere inserito nel sistema a valle del filtro. Usare ISO VG15.

158733 = Molykote PG76	273283 = BP FG00EP
208893 = Rocol M204G	27682(SL) = ISO VG15
273273 = BP C6618	27652(250ml) = ISO VG15

**DATI**

Massima pressione dell'aria P <sub>max</sub>	= 6,3 bar
Massima pressione dell'aria	= 2 bar
Livello pressione sonora (dBA)	= 82 rll. CAGI-PNEUROP
Livello di vibrazione (m/sec <sup>2</sup> )	codice di prova
	= <2.5 rll. ISO 8662

**PESO**

Motor type/RPM	kg
HM 4600	1,1

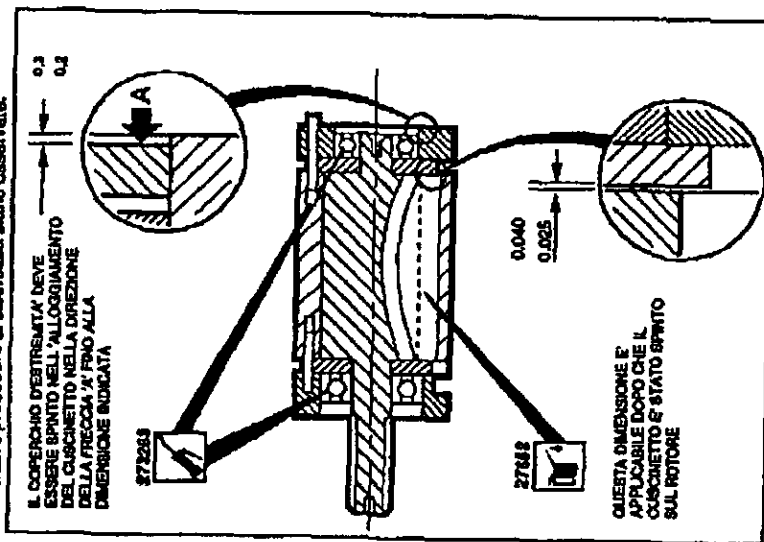

Copyright 1994, Desoutter, Londra NW9 6ND, Inghilterra

È vietata la riproduzione totale o anche solo parziale del presente documento salvo previa autorizzazione, specialmente per quanto concerne i marchi depositati, le denominazioni dei modelli, i numeri di particolare e le illustrazioni.

Si raccomanda di impiegare esclusivamente particolari autorizzati. Gli eventuali danni o difetti di funzionamento dovuti all'uso di particolari non autorizzati non sono coperti né dalla garanzia né dalle eventuali rivendicazioni di Product Liability.

Printed In England





**ΧΡΗΣΙΜΟΤΗΤΑ**

Αυτός ο μηχανισμός σχεδιάστηκε για να ενσωματώνεται σε σταθερές ή μετακινούμενες μηχανές.

Είναι για δεξιάστροφη στέψη και πρέπει μόνο να μοντάρτε την φλάντζα ή την απειροσική άκρη. Ο κίνδυνος ανάφλεξης του μηχανισμού από πιθανή έκρηξη είναι πολύ μικρός.

Ο χρήστης είναι υπεύθυνος για τον υπολογισμό του κινδύνου που σχετίζεται με ολοκληρωτή την μηχανή στην οποία ο μηχανισμός ενσωματώνεται.

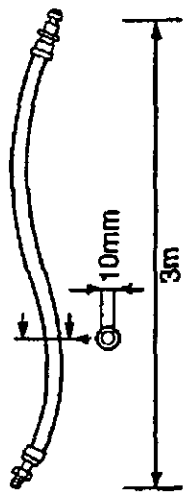

**Λιπανση**

Η σωστή λιπανση είναι σημαντική για την μέγιστη επιδοση των εργαλείων και ένας λιπαντής αέρος πρέπει να τρσαρμολοσσεί στο κάτω τμήμα του συστήματος των φλάντζων.

- 158733 = Molycote PG75
- 208893 = Rocol M204G
- 273273 = BP 06618
- 273283 = BP FG00EP
- 27652 = ISO VG 15

**Λεδομενα**

- Μέγιστη Πίεση Αέρος Pmax = 6.3 Ατμόσφαιρες
- Ελάχιστη Πίεση Αέρος Pmin = 2 Ατμόσφαιρες
- Επίπεδο Θορύβου (dBA) = 82 R<sub>a</sub> CAG1 - PNEUROP
- Κωδικός Ελέγχου = < 2.5 R<sub>a</sub> ISO 8662

Επίπεδο Δονήσεως (m/s<sup>2</sup>)  
 Βάρος = 1.1 kg  
 Motor type/RPM  
 HM-4600

Για το Μοντάρισμα: Ο μηχανισμός ολοκληρώνεται, αναφερίτε στο κύριο σχέδιο

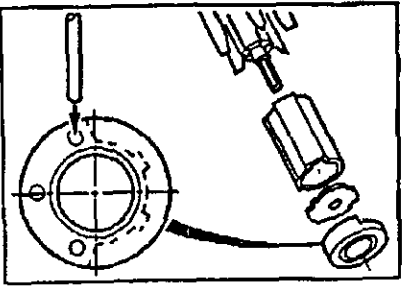

**ΕΞΑΡΤΗΜΑΤΑ**

Μια σειρά από εξαρτήματα είναι διαθέσιμα, και τα κατάλληλα είδη πρέπει να επιλέγονται από τον κατάλογο της Desoutter.

**ΟΔΗΓΙΕΣ ΣΥΝΤΗΡΗΣΗΣ**

1. Η συντήρηση πρέπει να γίνεται με μια διακοπή ανά 1000 ώρες λειτουργίας.
2. Όλας οι ενδείξεις στρέψης είναι +/- 10%
3. Αντικαθιστάτε αν χρειαστεί όλες τις φλάντζες, τις μπλάνιες, και τα περύνια στροφείου βλέπετε Εξαρτήματα Συντήρησης.
4. Οδηγίες για το ξεμοντάρισμα.
5. Όταν ξεφορτώνετε εξαρτήματα, λιπαντές, κ.τ.λ. βεβαιωθείτε ότι λαμβάνετε την σχετική ασφάλεια στην διαδικασία.

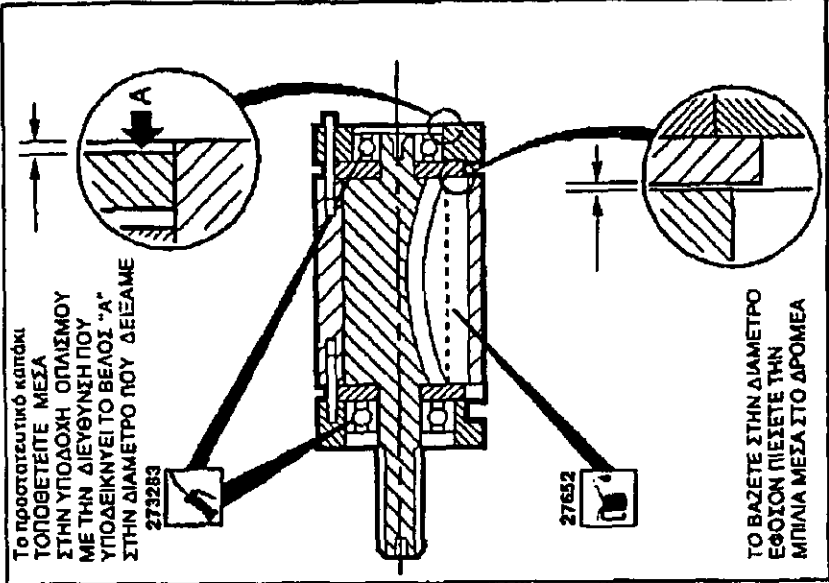

Το ποσοστατευτικό κατόκι  
 τοποθετείτε ΜΕΣΑ  
 ΣΤΗΝ ΥΠΟΔΟΧΗ ΟΠΛΙΣΜΟΥ  
 ΜΕ ΤΗΝ ΔΙΕΥΘΥΝΣΗ ΠΟΥ  
 ΥΠΟΔΕΙΚΝΥΕΙΤΟ ΒΕΛΟΣ "Α"  
 ΣΤΗΝ ΔΙΑΜΕΤΡΟ ΠΟΥ ΔΕΙΞΑΜΕ  
 273283

ΤΟ ΒΑΖΕΤΕ ΣΤΗΝ ΔΙΑΜΕΤΡΟ  
 ΕΦΩΣΤΟΝ ΠΙΣΤΕΤΕ ΤΗΝ  
 ΜΠΛΑΝΙΑ ΜΕΣΑ ΣΤΟ ΔΡΟΜΕΑ  
 27652

© Desoutter 1994, London NW9 6ND, UK.

Απαγορεύεται η ανεξουσιοδοτητή χρήση ή η αναπαραγωγή των περιεχομένων του παρόντος ή μέρους αυτών. Αυτό ισχύει ιδιαίτερα για τα εμπορικά σήματα, τις αναφορές των μεγεθών, τους κωδικούς αριθμούς εξαρτημάτων και τα σχεδιαγράμματα.

Χρησιμοποιείτε μόνο γνήσια αναλλακτικά. Τυχόν βλάβη ή ζημιά που προκαλείται εξαιτίας της χρήσης μη γνήσιων αναλλακτικών δεν καλύπτεται από την εγγύηση του προϊόντος και ο κατασκευαστής δεν καθίσταται υπεύθυνος.

NL



**GEbruiksVERKLARING**

Deze motor is ontworpen om in vaste of beweegbare machines ingebouwd te kunnen worden.  
 De motor draait rechtsonder en mag alleen aan de flens of aan de neus die van schroefdraad voorzien is, gemonteerd worden. Het risico dat de motor een heerd van verbranding kan zijn in een ontvlambare atmosfeer is zeer gering.  
 De gebruiker is verantwoordelijk om de risico's te overnemen m.b.t. de hele machine waarin de motor ingebouwd moet worden.

**ALGEMEEN**

Voorgescreven aansluiting

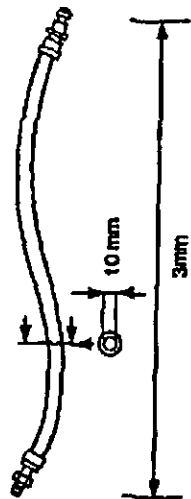

**DOORSMERING**

Korrelde doornemring is essentieel voor maximaal prestatievermogen van de motor en dit behoort te gebeuren door montage van een pneumatische lijn veerwaarts in de filter. Gebruik ISO VG15.  
 158733 = Molykote PG75 273283 = BP FG00EP  
 206953 = Flocol M204G 27882(5L) = ISO VG15  
 273273 = BP-G5618 27852(250ml) = ISO VG15

**GEGEVENS**

- Maximaal toegestane luchtdruk P<sub>max</sub> = 6,3 bar
- Minimale luchtdruk P<sub>min</sub> = 2 bar
- Geluidspol (dBa) = 82 volgens de CAGI-PNEURPOP Test code
- Trillingssnel (m/sec) = <math>2,5</math> volgens ISO 9882

**GEWICHT**

Motor type/RPM  
 HM 4600 kg 1,1

**ACCESSOIRES**

Een reeks van accessoires is beschikbaar en de juiste onderdelen kunnen uit de Desoutter catalogus geselecteerd worden.

**ONDERHOUDSINSTRUCTIES**

1. Onderhoud moet na elke 1000 bedrijfsuren uitgevoerd worden.
2. Alle aansluitkoppels zijn  $\pm 10\%$ .
3. Vervang zonnodig alle O-ringen, lagers en rotorschroeven. Zie onderhoudssetjes.
4.  Naar de volgorde van demontage.
5. Neem de desbetreffende veiligheidsvoorschriften in acht wanneer onderdelen, smeermiddelen, enz. worden weggegooid.

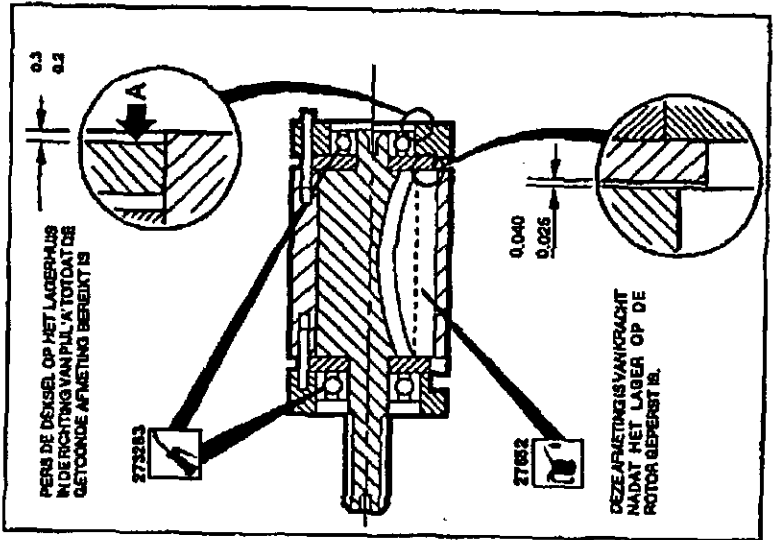

Monteer de complete motor, zie hoofdtekening

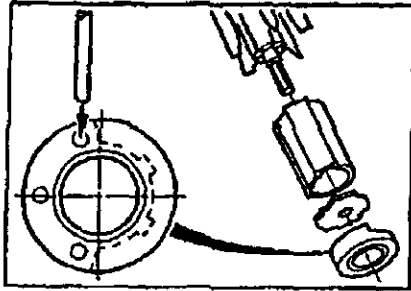

Copyright 1984, Desoutter, London NW9 8ND, UK

Het zonder toestemming gebruiken of kopiëren van de inhoud of delen daarvan is verboden. Dit is in het bijzonder van toepassing op handelsmerken, modelaanduidingen, onderdelennummers en tekeningen.

Gebruik allen goedgekeurde onderdelen. Schade of defecten die voortvloeien uit het gebruik van niet-goedgekeurde onderdelen vallen niet onder garantie of aansprakelijkheid met betrekking tot het product.

Printed in England

10-14

Part No 371823 Issue 1 8 94



### TILBEMØR

Der findes et stort valg af tilbehør og passende tilbehør må udkøbes fra Desoutters Katalog.

### BETJENINGSFORSKRIFT

1. Service må udføres efter hver 1000 timers brug.
2. Alle vridningsmomentværdier  $\pm 10\%$ .
3. O-ringer, kuglelejer og reolblad må udføres når nødvendig. Se værktøjstasken.
4.  Viser retning for afmontering.
5. Vær sikker på at vedkommende sikkerhedssteder er brugt når bestanddele, smøremiddel, etc. smides væk.

### ALMINDELIGT

Brug den anbefalede filtersejlslange

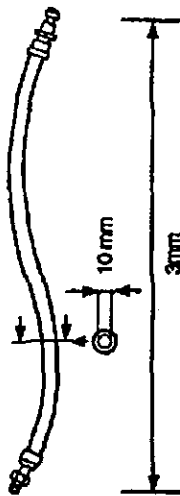

### SMØRING

Det er meget vigtigt at smøre værktøjet korrekt for maksimal ydelse. En luftslangemærkeapparat må monteres i systemet mellem filter og værktøj. Brug ISO VG15.

158733 = Molykote PG76	273283 = BP FG00EP
208883 = Rocol M204G	27882(SL) = ISO VG15
273273 = BP Q5618	27882(250ml) = ISO VG15

### DATA

Maximum lufttryk P<sub>max</sub> = 6.3 bar  
 Minimum lufttryk P<sub>min</sub> = 2 bar  
 Støber trykiveau (dBA) = 82 re. CAGI-PNEUROF Prøveløse  
 Vibrationsniveau (ms<sup>-2</sup>) = <2.5 re. ISO 8662

### VÆGT

Motor type/RPM  
 HM 4800 kg 1.1

Para Montar: Consulte a Ilustração principal

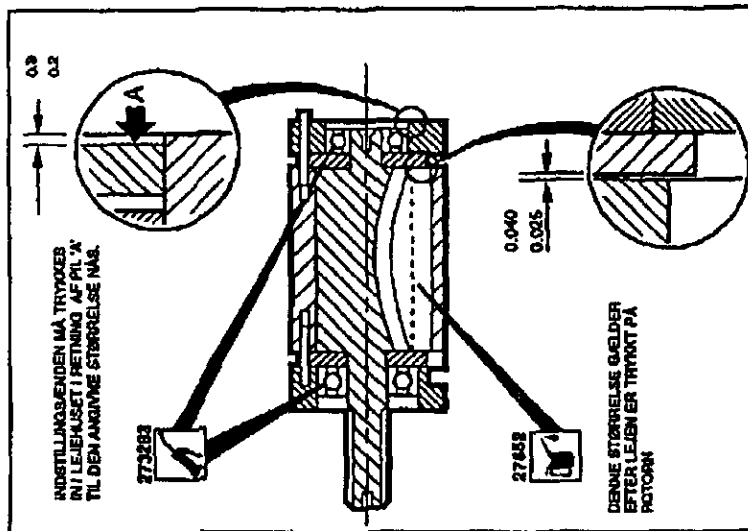
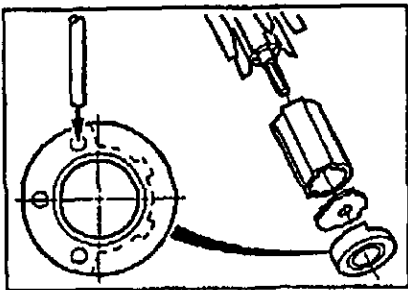

Copyright 1994, Desoutter, London NW9 6ND, UK.

Indholdet eller en del deraf må ikke anvendes eller kopieres uden tilladelse. Dette gælder i særdeleshed varemærker, modelbetegnelser, sernumre og tegninger.

Brug kun originale dele. Beskadigelse eller svigt som følge af brug af uoriginale dele er ikke dækket af garantien produktansvaret.



**BRUKSERKLÆRING**

Denne motoren er beregnet på å utgjøre en del av et maskin som enten ikke kan flyttes, eller som er bevegelig. Den er beregnet på høyrygget rotering og bør kun monteres ved fersken eller gjengene. Det er ytterst usensynlig at motoren skulle antenne en potensielt elastisk atmosfære. Det er brukernes ansvar å vurdere hvilke tilkoblinger som kan være forbundet med hele maskinen som denne motoren utgjør.

**GENERELT**

Anbefalt innretninger

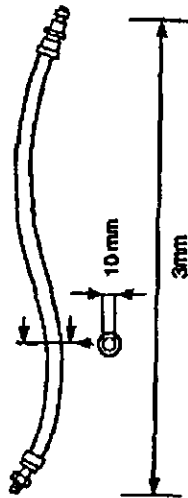

**SMØRING**

Det er absolutt nødvendig med korrekt smøring, ettersom verktøyet kunne ødelegges. Smøremiddel til luftledningen bør anbringes i anlegget etter behov i luftledningen. Bruk ISO VG15.  
 158733 = Molykote PG75 273283 = BP FG00EP  
 208893 = Flocol M204G 27862(SL) = ISO VG15  
 273275 = BP QS618 27852(250ml) = ISO VG15

**DATA**

Maximalt lufttrykk P<sub>max</sub> = 6,3 bar  
 Minimalt lufttrykk P<sub>min</sub> = 2 bar  
 Lydkarakteristikk (dBA) = 82 vedr. prøvetekst CAG-PNEUROP  
 Test code  
 Vibrasjonsnivå (m/sec<sup>2</sup>) = <2.5 vedr. ISO 8662

**MASSE**

Motortype/RPM  
 HM 4600 kg  
 1,1

**TILBEHØR**

Et utvalg av tilbehør er tilgjengelig og det erstattede utstyret bør velges fra Desoutters katalog.

**VEDLIKEHOLDSINSTRUKSJONER**

1. Servicing bør foretas med mellomrom av 1000 timers bruk.
2. Alle tall i forbindelse med dreiemomentet, pluss eller minus 10%.
3. Alle O-ringer, leger og rotorlinv må skiftes ut etter behov. Se serviceavsnittet.
4. Angir demontasjonsretning.
5. Når komponenter, smøremidler osv kastes, må brukeren sørge for at dette skjer i henhold til de relevante sikkerhetsprosedyrne.

Montering: Hele motoren se hovedillustrasjonen

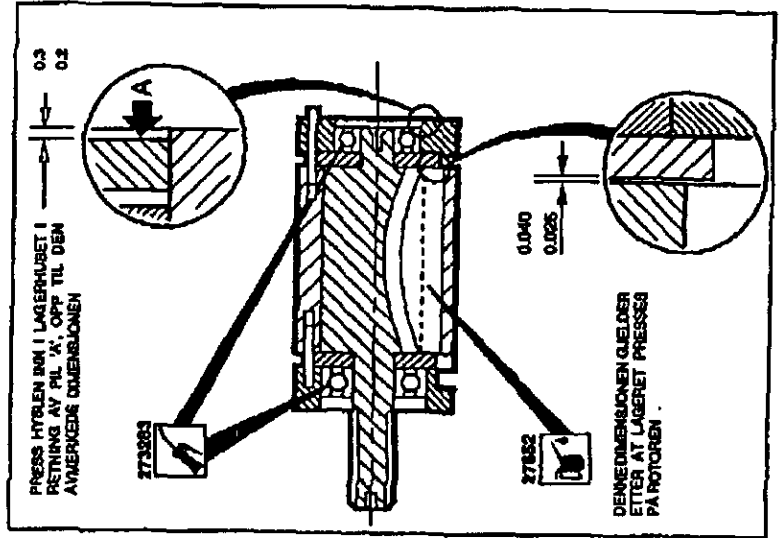
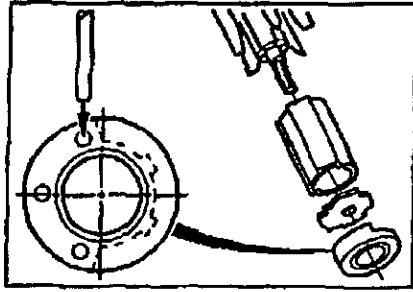

Copyright 1994, Desoutter, London NW9 6ND, UK

All ulovlig bruk eller kopiering av innholdet eller deler av det er forbudt. Dette gjelder særlig varemærker, modellbetegnelser, delnummer og tegnninger.

Bruk bare godkjente deler. Alle steder eller funksjonsfelt som skyldes bruk av deler som ikke er godkjent, dekkes ikke av garanti- eller produktansvar.

S



**BRUKSANVISNING**

Denna maskin är ämnad att införivas i en last eller rörlig maskin. Den är ämnad för höghastighet och bör enbart monteras via låsen eller gångade ändben. Det är mycket osannolikt att motorerna kan orsaka anförändring i en potentiell explosiv omgivning. Förbudet har ansetts att bedöma riskerna förbundna med maskinen i vilken motor skall införivas.

**ALLMÄNT**

Använd rekommenderad inslagspassering

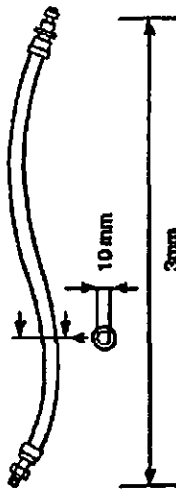

**SMÖRJNING**

Det är mycket viktigt att använda verktyget korrekt för att uppnå maximum prestanda. En luftburna smörjapparat bör anslutas till systemet mellan verktyget och filter. Använd ISO VG 15.

- 158733 = Molykote PG75 273283 = BP FG00EP
- 208893 = Foccol M204G 27682(5L) = ISO VG15
- 273273 = BP Q5618 27682(250ml) = ISO VG15

**DATA**

- Maximum lufttryck P<sub>max</sub> = 6.3 bar
- Minimum lufttryck P<sub>min</sub> = 2 bar
- Sund lydbarnivå (dBA) = 82 re.CA-G-PNEUROP Test code
- Vibrationsnivå (m/s<sup>2</sup>) = <2.5 re ISO 8662

**VIKT**

- Motor typ/RPM kg
- HM 4600 1.1

**TILLBEHÖR**

Det finns ett stort utval av tillbehör och passande tillbehör bör väljas från en Desoutter Tillbehörskatalog.

**UNDERHÅLLSINSTRUKTIONER**

1. Service bör utföras efter varje 1000 timmars användning.
2. Alla engivna spänningsmoment ska värden + 10%.
3. Byt ut alla O-ringar, kuglagar och roterblad eftersom det är nödvändigt. Se verktygsbasen.
4.  Visar i vilken riktning maskinen tas isär.
5. Se till att de tillämpliga säkerhetsprocedurerna följs när du gör dig av med beståndsdelar, smörjningsmedel, etc.

För att montera: Hela motorn, se huvuddiagrammet

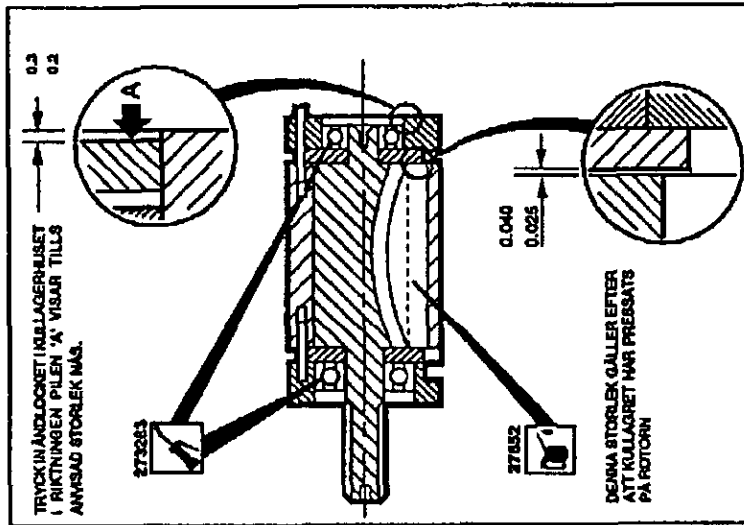
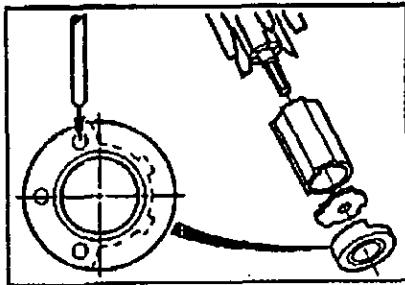

Copyright 1994, Desoutter, London NW9 6ND, Storbritannien.  
 All icke-aktiverad användning eller kopiering av innehållet eller del därav är förbjuden. Detta gäller speciellt för varumärken, modellbeteckningar, komponentnummer och ritningar.  
 Använd endast originaldelar. Skador eller funktionsstörningar, som vällas av att andra delar används omfattas inte av agenten eller produktansvar.

**FIN**

**LSÄTARVIKKEITA**

Teräfolia on suurivalikoima lastarivälikkeitä, ja haksut huotteet ovat valittavissa Desoutter-luotteluista.

**HUOLTO-OHJEITA**

1. Huolto suoritetaan 1000 käyttökierroin välein.
2. Kaikki vääntövoima-arvot  $\pm 10\%$ .
3. Vaihdä kaikki O-renkaat, laakerit ja roottorin silvet tarvittaessa. Käsitä huotoseerjaja.
4.  Osoittaa purkamisuurman.
5. Huolehdi asennusosien turvatoimenpiteiden noudattamisesta komponenttija, vaihteluinehja yms. hävittäessä.



**KÄYTTÖLAUSELMA**

Tämä moottori on suunniteltu asennettavaksi kanteen tai Eikkuvaan koneeseen.  
Se on odotuksissa kerrityssä varten ja se on kinnitettävä vain ruunasta tai kantaläpäsästä. Moottorin aiheuttama riski muodostamaan potentiaalisesti räjähdysalttiin tilautiliin syntyväshhdä on erittäin pieni.  
Käyttäjällä on vastuussa koko siihen koneeseen liittyvästä, johon moottori asennetaan.

**YLEISTÄ**

Suosittelu luottelu

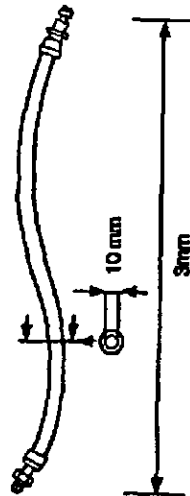

**VOITTELU**

Asennusvaiheen voitelu on ehdottoman tärkeää työkalun maksimian suorituskykyyn takaamiseksi, ja ilmanjohjan voiteluaine on asennettavana suodattimien järjestelmän alustajajohjan. Käytä ISO VG 15-ia.  
 158733 = Moilykote PG76 273283 = BP FG00EP  
 208883 = Flood M204G 27882(5L) = ISO VG15  
 273273 = BP Q5818 27882(250ml) = ISO VG15

**TEKNISET TIEDOT**

Maksimi ilmanpaine P<sub>max</sub> = 6,3 baria  
 Minimi ilmanpaine P<sub>min</sub> = 2 baria  
 Äänepaineataso (dBA) = 82 vllä CACIF-NEUROF lastwood  
 Tärinätaso (m/sec<sup>2</sup>) = <2,5 vllie. ISO 8662

**PAIVO**

Motor type/RPM  
 HM 4600 kg  
 1.1

To Assemble: Refer to main illustration

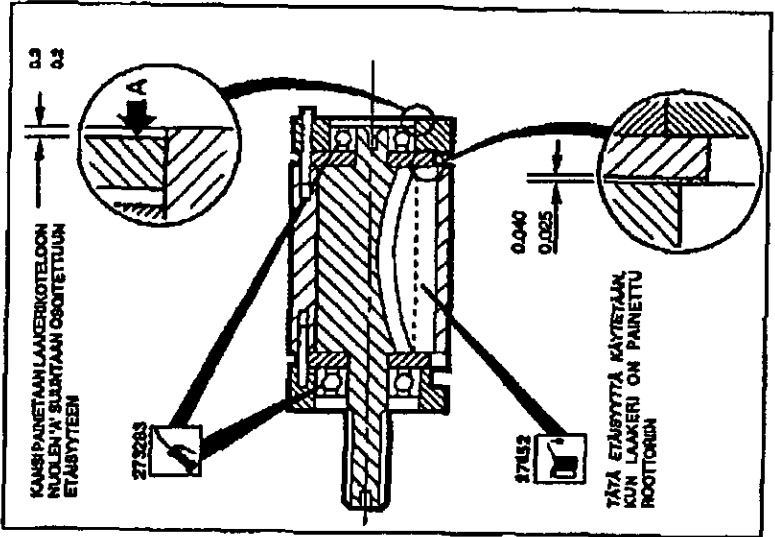
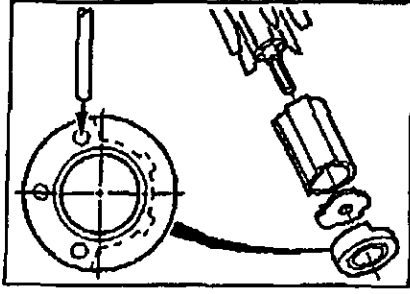

1994 Desoutter, Lontoo NINE END, Iso-Britannia

Shedän tai sen osien turvaton käytö tai koptointi on kielletty. Tämä koskee erityisesti lävenerhöjejä, mallimerkintöjä, osanumeroita ja piirustuksia.

Käytä ainoastaan alkuperäisiä osia. Takuu tai tuotevastuu ei kata muiden kuin alkuperäisten osien käyttöä aiheuttunutta vahinkoa tai vikaa.

Printed in England

14-14

Part No.371823 Issue 1 8.94

# Copyright

Desoutter Limited Eaton Road Hemel Hempstead Hertfordshire HP2 7DR England



GB

© Copyright 2002, Desoutter, HP2 7DR. ENGLAND.  
All rights reserved. Any unauthorized use or copying of the contents or part thereof is prohibited. This applies in particular to trademarks, model denominations, part numbers and drawings. Use only authorized parts. Any damage or malfunction caused by the use of unauthorized parts is not covered by Warranty or Product Liability.

D

© Copyright 2002, Desoutter, HP2 7DR. ENGLAND.  
Alle Rechte vorbehalten. Unbefugtes Verwenden oder Kopieren des Inhalts bzw. von Teilen des Inhalts ist verboten. Dies gilt insbesondere für Warenzeichen, Modellzeichnungen, Teilenummern und Zeichnungen. Nur die zugelassenen Ersatzteile verwenden. Schäden oder Funktionsstörungen, die durch die Verwendung nicht zugelassener Ersatzteile entstehen, sind von der Garantieleistung und der Produkthaftung ausgeschlossen.

F

© Copyright 2002, Desoutter, HP2 7DR. ENGLAND.  
Tous droits réservés. Tout usage illicite ou copie totale ou partielle sont interdits. Ceci s'applique plus particulièrement aux marques déposées, dénominations de modèles, numéros de pièces et schémas. Utiliser exclusivement les pièces autorisées. Tout dommage ou mauvais fonctionnement causé par l'utilisation d'une pièce non autorisée ne sera pas couvert par la garantie du produit et le fabricant ne sera pas responsable.

NL

© Copyright 2002, Desoutter, HP2 7DR. ENGLAND.  
Alle rechten voorbehouden. Het zonder toestemming gebruiken of kopiëren van de inhoud of delen daarvan is verboden. Dit is in het bijzonder van toepassing op handelsmerken, modelaanduidingen, onderdeelnummers en tekeningen. Gebruik alleen goedgekeurde onderdelen. Schade of defecten die veroorzaakt zijn door het gebruik van niet-goedgekeurde onderdelen, vallen niet onder de garantiebepalingen.

Printed in England

I

© Copyright 2002, Desoutter, HP2 7DR. ENGLAND.  
Tutti i diritti riservati. E' vietata la riproduzione totale o anche solo parziale del presente documento salvo previa autorizzazione, specialmente per quanto concerne i marchi depositati, le denominazioni dei modelli, i numeri di codica e le illustrazioni. Si raccomanda di impiegare esclusivamente particolari autorizzati. Gli eventuali danni o difetti di funzionamento dovuti all'uso di particolari non autorizzati non sono coperti né dalla garanzia né dalle eventuali rivendicazioni di Product

E

© Copyright 2002, Desoutter, HP2 7DR. ENGLAND.  
Reservados todos los derechos. Está prohibido todo uso indebido o copia de este documento o de parte del mismo. Esto se refiere especialmente a marcas comerciales, denominaciones de modelos, números de piezas y dibujos. Utilice exclusivamente piezas de repuesto autorizadas. Cualquier daño o defecto de funcionamiento causados por el uso de piezas no autorizadas queda excluido de la garantía o responsabilidad del producto.

P

© Copyright 2002, Desoutter, HP2 7DR. ENGLAND.  
Todos os direitos são reservados. É proibida qualquer utilização ou cópia não autorizadas do conteúdo ou parte deste. Isto aplica-se particularmente a marcas registradas, denominações de modelo, números de peças e desenhos. Utilize apenas peças autorizadas. Quaisquer danos ou funcionamento defeituoso provocados pela utilização de peças não autorizadas não serão cobertos pela Garantia ou Responsabilidade do Produto.

DK

© Copyright 2002, Desoutter, HP2 7DR. ENGLAND.  
Alle rettigheder forbeholdes. Indholdet eller en del deraf må ikke anvendes eller kopieres uden tilladelse. Dette gælder i særdeleshed varemærker, modelbetegnelser, delnumre og tegninger. Brug kun originale dele. Beskadigelse eller svigt som følge af brug af uoriginale dele er ikke dækket af garantien eller produktansvaret.

S

© Copyright 2002, Desoutter, HP2 7DR. ENGLAND.  
Alla rättigheter förbehållna. All icke-autoriserad användning eller kopiering av innehållet eller del deraf är förbjuden. Detta gäller speciellt för varumärken, modellbetäckningar, komponentnummer och ritningar. Använd endast originaldelar. Skador eller funktionsstörningar, som vållas av att andra delar används omfattas inte av garantin eller produktansvaret.

N

© Copyright 2002, Desoutter, HP2 7DR. ENGLAND.  
Alle rettigheter forbeholdes. All ikke-atoriset anvending eller kopiering av innhold eller deler av dette er forbudt. Dette gjelder spesielt varemærket, modellbetegnelser, komponentnummer og tegninger. Bruk kun originaldelar. Skader eller funksjonsforstyrrelser som følge av at uoriginale deler er blitt brukt, omfattes ikke av garantien eller produktansvaret.

FIN

© Copyright 2002, Desoutter, HP2 7DR. ENGLAND.  
Kaikki oikeudet pidätetään. Sisällön tai sen osien luvaton käyttö tai kopiointi on kielletty. Tämä koskee erityisesti tavaramerkkejä, mallimerkintöitä, osanumeroita ja piirustuksia. Käytä ainoastaan alkuperäisiä osia. Takuu tai tuotevastuu ei kata muiden kuin alkuperäisten osien käyttöä aiheutunutta vahinkoa tai vikaa.

GR

© Copyright 2002, Desoutter, HP2 7DR. ENGLAND.  
Επιφυλάσσονται όλα τα δικαιώματα. Απαγορεύεται οποιαδήποτε μη εξουσιοδοτημένη χρήση των παρεχόμενων του παρόντος ή μέρους του. Η ανατύπωση οποιούδήποτε κειμένου ή εικονογράμματος, τις οποίες των μοντέλων, τους αριθμούς εξοπλισμών και τα διαγράμματα. Χρησιμοποιείτε μόνο εξουσιοδοτημένα εξαρτήματα. Οποιαδήποτε ζημιά ή κερπή λειτουργία που προκαλείται από τη χρήση μη εξουσιοδοτημένων εξαρτημάτων δεν καλύπτεται από την Εγγύηση ή την εγγύηση για το προϊόν.

# Guarantee

Desoutter Limited Eaton Road Hemel Hempstead Hertfordshire HP2 7DR England



## DESOUTTER GUARANTEE

1. This Desoutter product is guaranteed against defective workmanship or materials for a maximum period of 12 months following the date of purchase from Desoutter or its agents, provided that its usage is limited to single shift operation throughout that period. If the usage rate exceeds that of single shift operation, the guarantee period shall be reduced on a pro rata basis.
2. If, during the guarantee period, the product appears to be defective in workmanship or materials, it should be returned to Desoutter or its agents together with a short description of the alleged defect. Desoutter shall, at its sole discretion, arrange to repair or replace free of charge such items as are deemed faulty by reason of defective workmanship or materials.
3. This guarantee ceases to apply to products which have been abused, misused or modified, or which have been repaired using other than genuine Desoutter spare parts or by someone other than Desoutter or its authorized service agents.
4. Should Desoutter incur any expense correcting a defect resulting from abuse, misuse, accidental damage or unauthorized modification, they will require that such expense shall be defrayed in full.
5. Desoutter accepts no claim for labour or other expenditure made upon defective products.
6. Any direct, incidental or consequential damages whatsoever arising from any defect are expressly excluded.
7. This guarantee is given in lieu of all other guarantees, or conditions, expressed or implied, as to the quality, merchantability or fitness for any particular purpose.
8. No one, whether an agent, servant or employee of Desoutter, is authorized to add to or modify the terms of this limited guarantee in any way.

## DESOUTTER GARANTIE

1. Dieses Desoutter-Produkt trägt eine Garantie von maximal 12 Monaten ab Datum des Kaufes von Desoutter oder seinen Vertretern für Mängel, die auf Material- oder Herstellungsfehlern beruhen, unter der Voraussetzung, daß der Einsatz dieses Produktes über diesen ganzen Zeitraum hindurch auf einen einfachen Schichtbetrieb begrenzt ist. Bei Übersteigerung des Einsatzzeitraumes über einen einfachen Schichtbetrieb wird die Garantiezeit anteilig verkürzt.
2. Bei anscheinenden auf Material- oder Herstellungsfehlern beruhenden Mängeln am Produkt innerhalb der Garantiezeit sollte das Produkt zusammen mit einer kurzen Beschreibung des angeblichen Fehlers an Desoutter oder seine Vertreter zurückgeschickt werden. Desoutter wird die betroffenen Teile nach eigenem Ermessen entweder kostenlos reparieren lassen oder, falls sie aufgrund von Mängeln, die auf Material- oder Herstellungsfehlern beruhen, für fehlerhaft erachtet werden, kostenlos ersetzen.
3. Diese Garantie verfallt für Produkte, die mißbraucht, falsch gebraucht oder verändert wurden, oder die mit anderen als Desoutter-Originalersatzteilen von jemand anderem als Desoutter oder seinen vertraglichen Kundendienstvertretern repariert worden sind.
4. Sollten Desoutter Kosten aufgrund der Berichtigung eines Mangels entstehen, der durch Mißbrauch, falschen Gebrauch, unfallsbedingte Schäden oder unbefugte Veränderungen verursacht worden ist, wird Desoutter die Zahlung der gesamten entstandenen Kosten einfordern.
5. Desoutter nimmt keine Forderungen für Arbeitskosten oder andere Ausgaben für fehlerhafte Produkte an.
6. Alle direkt, indirekt entstandenen oder, folgeschäden welcher Art auch immer, die Folge eines Mangels sind, sind ausdrücklich ausgeschlossen.
7. Diese Garantie wird anstelle aller anderen Garantien, Bedingungen, ausdrücklich oder implizit, bezüglich der Qualität, handelsüblichen Brauchbarkeit oder Eignung für jeden bestimmten Zweck ausgegeben.
8. Niemand, ob Vertreter, Gehilfe oder Mitarbeiter von Desoutter, ist befugt, die Bedingungen dieser beschränkten Garantie wie auch immer zu erweitern oder zu verändern.

## GARANTÍA DESOUTTER

1. Este producto Desoutter se garantiza contra materiales o mano de obra defectuosos, durante un periodo máximo de 12 meses a partir de la fecha de compra ya sea a Desoutter o a cualquiera de sus agentes, siempre que su uso esté limitado a un turno de trabajo sencillo durante dicho periodo. Si el promedio de uso excede el de un turno de trabajo sencillo, el periodo de la garantía será reducido o prorrateo.
2. Si durante el periodo de la garantía, el producto parece ser defectuoso en cuanto a materiales o mano de obra, deberá ser devuelto a Desoutter o a cualquiera de sus agentes, junto con una breve descripción del defecto. A su sola discreción, Desoutter podrá disponer la reparación o el reemplazo gratis de los elementos que se consideren responsables de los materiales o mano de obra defectuosos.
3. Esta garantía no es aplicable a productos que han sido abusados o mano de obra usado alterados, o que han sido reparados usando piezas de repuesto que no sean piezas auténticas Desoutter, o que han sido reparados por otros que no sean Desoutter o cualquiera de sus agentes de servicio autorizados.
4. Si Desoutter incurre en gastos debidos a la corrección del abuso, mal uso, daño accidental o modificación no autorizada, dichos gastos deberán ser reembolsados en su totalidad a Desoutter.
5. Desoutter no acepta ninguna reclamación en concepto de mano de obra u otros gastos pertenientes a productos defectuosos.
6. Todos los daños directos, fortuitos o resultantes en modo alguno de cualquier defecto serán expresamente excluidos.
7. Esta garantía se otorga en lugar de cualquier otra garantía, o condiciones, expresas o implícitas, referente a calidad, comerciabilidad o conveniencia para cualquier propósito dado.
8. Nadie, ya sea un agente, ayudante o empleado de Desoutter, está autorizado a añadir o modificar los términos de esta garantía limitada de cualquier manera que sea.

## GARANTIEVOORWAARDEN

1. Dit Desoutter-product is gedurende 12 maanden gegarandeerd tegen materiaal- en/of constructiefouten, op voorwaarde dat het gedurende die tijd alleen in enkelvoudige ploegbediening wordt gebruikt. Indien het gebruik enkelvoudige ploegbediening overtreft, dan wordt de garantie periode naar verhouding verkort. Deze garantie zal inqaan op de dag dat het aangekochte Desoutter-product geleverd wordt door onwel Desoutter of een van haar officieel erkende agenten.
2. Indien het Desoutter product gedurende de garantie periode gebreken vertoont ten gevolge van een materiaal- en/of constructiefout, dient het Desoutter product binnen de garantie termijn met een korte beschrijving van het defect te worden gereetourneerd naar Desoutter of een van haar officieel erkende agenten. Desoutter zal op haar beurt de artikelen die gebreken vertonen ten gevolge van een materiaal- en/of constructiefout vertonen herstellen of vervangen.
3. Om aanspraak te kunnen maken op garantie zullen periodiek onderhouden en/of herstellen steeds uitgevoerd moeten zijn door Desoutter en/of haar officieel erkende agenten. De garantie komt te vervallen indien de Desoutter producten misbruikt worden, op onjuiste wijze gebreken worden, door een ongeval beschadigd worden, veranderd zijn of indien ze gerepareerd of onderhouden zijn door een niet door Desoutter erkende reparateur en/of met niet originele Desoutter onderdelen.
4. In alle gevallen bedoeld in artikel 4 zullen de onkosten (met inbegrip van de arbeidskosten) gemaakt door Desoutter worden gefactureerd. Ingeval de klant om herstelling vraagt zal deze eveneens worden gefactureerd.
5. Desoutter zal niet aansprakelijk zijn voor eventuele directe of indirecte schade (zoals met name tijverlies, commerciële schade, administratieve kosten, enige vorm van schadevergoeding), behoudens hetgeen wordt voorzien in het hierboven vermelde artikel 3.
6. Deze garantie wordt gegeven in plaats van alle andere garanties of voorwaarden met betrekking tot de kwaliteit, verkoopbaarheid of geschiktheid voor enig bepaald doel.
7. Geen enkel persoon, met inbegrip van agenten en werknemers van Desoutter, heeft het recht om iets aan de voorwaarden van deze beperkte garantie toe te voegen of deze op enigerlei wijze te veranderen.

## GARANTEE DESOUTTER

1. Ce produit Desoutter est garanti contre les vices de main d'oeuvre ou de fabrication, pendant une période maximum de 12 mois à compter de la date d'achat auprès de Desoutter ou de ses agents, dans la mesure où son usage est limité à une seule équipe de travail pendant cette période. Si le taux d'utilisation excède celui d'une seule équipe de travail, la période de garantie sera réduite proportionnellement.
2. Si, pendant la période de garantie, le produit semble présenter des vices de main d'oeuvre ou de fabrication, il doit être renvoyé à sa discrétion, organiser la réparation ou le remplacement gratuit des articles jugés défectueux pour cause de vices de main d'oeuvre ou de fabrication.
3. Cette garantie sera annulée s'il y a eu abus, mauvaise utilisation ou modification des produits, ou s'il ont été réparés en utilisant des pièces de rechange autres que celles prescrites par Desoutter ou par une personne autre que Desoutter ou l'un de ses agents agréés.
4. Au cas où Desoutter encourrait des dépenses pour rectifier un défaut résultant d'abus, de mauvaise utilisation, de détérioration accidentelle ou de modification non autorisée, ces dépenses seront à la charge totale du client.
5. Desoutter n'accepte aucune réclamation en termes de main d'oeuvre ou d'autres dépenses effectuées sur les produits défectueux.
6. Toutes les détériorations directes, accidentelles ou indirectes, quelles qu'elles soient, provenant d'un défaut quelconque, sont expressément exclues.
7. Cette garantie remplace toutes les autres garanties ou conditions, expresse ou implicites, quant à la qualité, la commercialisation ou l'adéquation du produit, pour un objectif particulier.
8. Personne, que ce soit un agent, un serviteur ou un employé de Desoutter, n'est autorisé à ajouter ou modifier d'une façon quelconque les termes de cette garantie limitée.

## GARANZIA DESOUTTER

1. Questo prodotto Desoutter è garantito da difetti di lavorazione o dei materiali per un periodo massimo di 12 mesi a partire dalla data di acquisto presso Desoutter o i suoi rappresentanti, sempre, che il suo impiego sia stato limitato ad un unico turno per tutto quel periodo; se il ritorno di impiego supera il funzionamento durante un unico turno, la durata della garanzia deve essere ridotta in modo proporzionale.
2. Se durante il periodo della garanzia il prodotto presenta difetti lavorazione o dei materiali, esso deve essere restituito alla Desoutter o suoi rappresentanti, unitamente ad una breve descrizione del presunto difetto. La Desoutter deciderà, a sua discrezione, se dar disposizioni per la riparazione o sostituzione gratuita dei componenti che ritenga essere difettosi, quale risultato di difetti la lavorazione o dei materiali.
3. Questa garanzia non è valida per quei prodotti che sono stati usati in modo cattivo o improprio modificali, o che sono stati riparati usando ricambi non originali Desoutter e non dalla Desoutter o dai suoi rappresentanti autorizzati.
4. Se la Desoutter dovesse andare incontro a spese per riparare un guasto causato da cattivo uso, uso improprio, danni accidentali o modifica non autorizzata, essa richiederà il rimborso totale di tale spesa.
5. Desoutter non accetta nessuna richiesta di risarcimento per spese di manutenzione o di altro tipo causate da prodotti difettosi.
6. Si escludono espressamente danni diretti, incidentali o indiretti di qualsiasi tipo dovuti a qualsiasi difetto.
7. Questa garanzia viene data al posto di ogni altra garanzia o condizione, per qualsiasi scopo particolare.
8. Nessuno, neppure i rappresentanti, dipendenti o impiegati della Desoutter, è autorizzato ad ampliare o modificare, in qualsiasi modo, i termini di questa garanzia limitata.



# Guarantee

Desoutter Limited Eaton Road Hemel Hempstead Hertfordshire HP2 7DR England



## GARANTIA DESOUTTER

- Este produto Desoutter está garantido contra defeito de fabrico ou de material, pelo prazo máximo de 12 meses a contar da data da compra feita a Desoutter ou aos seus agentes, com a condição de que a utilização do produto se tenha limitado ao funcionamento em turno único durante o referido período. Caso a utilização tenha ultrapassado os limites do funcionamento em turno único, o prazo de garantia será reduzido proporcionalmente.
- Caso o produto apresente sinais de defeito de fabrico ou de material durante o período de garantia, deverá ser devolvido à Desoutter ou aos seus agentes, juntamente com uma breve descrição da suposta falha. Ficará a critério exclusivo de Desoutter a declaração de providências ou substituir gratuitamente os artigos considerados imperfeitos devido a defeito de fabrico ou de material.
- A presente garantia não se aplicará a produtos que tenham sido submetidos a abuso, utilização incorrecta ou modificações, ou a reparações com outras peças que não as genuínas peças sobressalentes Desoutter, por outro agente que não o próprio fabricante Desoutter ou um técnico de reparações autorizado pelo mesmo.
- Caso a Desoutter incorra alguma despesa na reparação de uma falha resultante de abuso, utilização incorrecta, dano, acidente ou modificação não autorizada, tal despesa deverá ser integralmente satisfeita.
- A Desoutter não aceita qualquer reivindicação pertinente a mão-de-obra ou despesa de outra natureza, respeitante a produtos defeituosos.
- Quaisquer danos directos, accidentais ou resultantes do acto, que decorram de qualquer falha, estão expressamente excluídos.
- A presente garantia substitui todas as demais garantias, ou condições, expressas ou implícitas, pertinentes à qualidade, ou adequação do produto a qualquer finalidade específica.
- Nenhuma pessoa, seja agente, empregado ou funcionário de Desoutter, está autorizada a fazer aditamentos e/ou modificar, os termos desta garantia limitada, seja de que forma for.

## DESOUTTER GARANTI

- Dette Desoutter produkt er garanteret mod defekt udførelse eller materiale for en periode på maksimalt 12 måneder efter den dato, det blev indkøbt fra Desoutter eller dennes agenter, forudsat at dets brug begrænses til enkeltindsat under hele denne periode. Hvis brugeren overstrækker enkeltindsatniveau, vil garantiperioden blive reduceret på en pro rata basis.
- Hvis produktet forekommer at være defekt med hensyn til udførelse eller materiale indenfor garantiperioden, skal det returneres til Desoutter, eller denne agenter, sammen med en kort beskrivelse af den anførte defekt. Desoutter vil efter eget skøn arrangere enten reparation eller udskiftning af sådanne dele, som anses for defekte, enten på grund af defekt udførelse eller materialer.
- Denne garanti vil ophøre med at være gældende for produkter, som er blevet misbrugt, brugt, forkert eller modificeret, eller er blevet repareret med reservedele, som ikke er agte Desoutter reservedele eller af andre end Desoutter, eller dennes autoriserede agenter.
- Hvis Desoutter skulle pådrage sig nogen som helst udgifter i forbindelse med korrigerende af en defekt, som skyldes misbrug, forkert brug, hændelig uheld eller uautoriseret modificering, vil Desoutter kræve at sådanne udgifter bliver godgjort fuldt ud.
- Desoutter accepterer ikke noget krav for arbejdsben eller andre udgifter i forbindelse med defekte produkter.
- Alle direkte, tilfældige eller deraf følgende skader, som stammer fra nogen som helst defekter, er udtrykkeligt udelukket.
- Denne garanti gives i stedet for alle andre garantier, eller betingelser, udtrykkelige eller underforståede, med hensyn til kvaliteten, salgbareheden eller egnetheden for noget som helst, specielt formal.
- Ingen personer, hvad enten de er Desoutter agenter, - underkontrahent eller - ansat, er autoriseret til at tilføje til eller modificere betingelserne i denne

## GARANTI FRA DESOUTTER

- Denne produkt fra Desoutter garanteres mot mangler ved utførelse og materiale i maksimalt 12 måneder etter at det er kjøpt fra Desoutter eller deres forhandlere, under forutsetning av at bruken begrenses til drift i enkelt-skift i denne perioden. Hvis produktet brukes utover drift i enkelt-skift, skal garantiperioden reduseres forholdsmessig.
- Hvis produkte i løpet av garantiperioden viser seg å ha mangler ved utførelse eller materiale, skal det returneres til Desoutter eller deres forhandler, sammen med en kort beskrivelse av den angivelige mangelen. Desoutter skal etter eget skjønn avgjøre om de vil reparere eller skifte ut deler som anses å ha mangler på grunn av utførelse eller materiale.
- Denne garanti dekker ikke produkter som er mishandlet, mis brukt eller endret, eller er reparert ved hjelp av annet enn originale Desoutter-deler eller utført av andre enn Desoutter eller deres autoriserte service-representanter.
- Hvis Desoutter pådrar seg kostnader i forbindelse med utbedring av en mangel som skyldes mishandling, misbruk, tilfældig eller uautorisert endring, skal slike kostnader dekkes i sin helhet av kunden.
- Desoutter aksepterer ingen krav om erstatning for arbeidsutgifter eller andre kostnader i forbindelse med produkter med mangler.
- Alle direkte skader, indirekte skader eller følgeskader som skyldes eventuelle mangler, dekkes ikke av denne garanti.
- Denne garanti gjelder i stedet for alle andre garantier, eller vilkår, uttrykt eller underforstått, når det gjelder kvalitet, salgbarhet eller egnethet for bestemte formal.
- Ingen, verken en forhandler, medarbeider eller ansatt hos Desoutter, har autorisasjon til å tilføje eller å andre vilkårene på noen måte i denne begrensede garanti.

## DESOUTTER GARANTI

- Denne Desoutter-produkt garanteres mot defekt utførelse eller material i en periode av høgst 12 måneder efter inkøpsdatoen från Desoutter eller deras ombud, förutsatt att dess användning är begränsad till enkeltskiftarbete under hela denna period. Om användningsfrekvensen överskrider enklingskiftarbete skall garantiperioden reduceras i motsvarande mån.
  - Om produkten under garantiperioden verkar vara defekt beträffande utførelse eller material, skall den återlämnas till Desoutter eller dess ombud tillsammans med en kortfattad beskrivning av den påstådda defekten. Desoutter skall efter eget godtyckande ordna med reparation eller utbyte av sådana komponenter som anses felaktiga på grund av defekt utførelse eller material.
  - Denne garanti upphör att gälla för produkter som misshandlats, missbrukats eller modifierats, eller som har reparerats med något annat än Desoutter reservedelar eller av någon annan än Desoutter eller dess auktoriserade serviceombud.
  - Om Desoutter skulle ådraga sig någon utgift vid åtgärdandet av en defekt som orsakats av misshandling, missbruk, orimlig skada eller icke auktoriserad modifiering kräver de att denna utgift till fullo betalas.
  - Desoutter accepterar inte att anspråk görs på arbetskostnader eller andra omkostnader för defekta produkter.
  - Alle direkte eller tilfällige skador eller følgeskador som oppkommer på grund av någon defekt undtages uttrykkelig.
  - Denne garanti lännes i stället for alle andre garantier, eller vilkor, uttrykkelige eller underforståede, beträffande kvaliteten, salgbarhet eller egnethet for något bestamt ändamål.
  - Ingen, vare sig ombud, tjänsteman eller arbetstagar hos Desoutter har befogenhet att lägga till eller modifiera vilkåren i denna begränsade garanti på något sätt.
- DESOUTTER-YHTIÖN ANTAMA TAKUU**
- Tällä Desoutter-tuotteella on takuu, joka kattaa mahdolliset valmistusvirheissä aiheutuneet viallisuudet tai vialliset materiaalit: enintään 12 kuukauden ajaksi lasketuna siitä päivästä, jolloin tuote

## GARANTI FRA DESOUTTER

- Denne produkt fra Desoutter garanteres mot mangler ved utførelse og materiale i maksimalt 12 måneder etter at det er kjøpt fra Desoutter eller deres forhandlere, under forutsetning av at bruken begrenses til drift i enkelt-skift i denne perioden. Hvis produktet brukes utover drift i enkelt-skift, skal garantiperioden reduseres forholdsmessig.
- Hvis produkte i løpet av garantiperioden viser seg å ha mangler ved utførelse eller materiale, skal det returneres til Desoutter eller deres forhandler, sammen med en kort beskrivelse av den angivelige mangelen. Desoutter skal etter eget skjønn avgjøre om de vil reparere eller skifte ut deler som anses å ha mangler på grunn av utførelse eller materiale.
- Denne garanti dekker ikke produkter som er mishandlet, mis brukt eller endret, eller er reparert ved hjelp av annet enn originale Desoutter-deler eller utført av andre enn Desoutter eller deres autoriserte service-representanter.
- Hvis Desoutter pådrar seg kostnader i forbindelse med utbedring av en mangel som skyldes mishandling, misbruk, tilfældig eller uautorisert endring, skal slike kostnader dekkes i sin helhet av kunden.
- Desoutter aksepterer ingen krav om erstatning for arbeidsutgifter eller andre kostnader i forbindelse med produkter med mangler.
- Alle direkte skader, indirekte skader eller følgeskader som skyldes eventuelle mangler, dekkes ikke av denne garanti.
- Denne garanti gjelder i stedet for alle andre garantier, eller vilkår, uttrykt eller underforstått, når det gjelder kvalitet, salgbarhet eller egnethet for bestemte formal.
- Ingen, verken en forhandler, medarbeider eller ansatt hos Desoutter, har autorisasjon til å tilføje eller å andre vilkårene på noen måte i denne begrensede garanti.

## GR

- Arbeid som utføres av Desoutter eller dets agenter, er garanteret mot mangler ved utførelse eller materiale i maksimalt 12 måneder etter at det er kjøpt fra Desoutter eller deres forhandlere, under forutsetning av at bruken begrenses til drift i enkelt-skift i denne perioden. Hvis produktet brukes utover drift i enkelt-skift, skal garantiperioden reduseres forholdsmessig.
- Hvis produkte i løpet av garantiperioden viser seg å ha mangler ved utførelse eller materiale, skal det returneres til Desoutter eller deres forhandler, sammen med en kort beskrivelse av den angivelige mangelen. Desoutter skal etter eget skjønn avgjøre om de vil reparere eller skifte ut deler som anses å ha mangler på grunn av utførelse eller materiale.
- Denne garanti dekker ikke produkter som er mishandlet, mis brukt eller endret, eller er reparert ved hjelp av annet enn originale Desoutter-deler eller utført av andre enn Desoutter eller deres autoriserte service-representanter.
- Hvis Desoutter pådrar seg kostnader i forbindelse med utbedring av en mangel som skyldes mishandling, misbruk, tilfældig eller uautorisert endring, skal slike kostnader dekkes i sin helhet av kunden.
- Desoutter aksepterer ingen krav om erstatning for arbeidsutgifter eller andre kostnader i forbindelse med produkter med mangler.
- Alle direkte skader, indirekte skader eller følgeskader som skyldes eventuelle mangler, dekkes ikke av denne garanti.
- Denne garanti gjelder i stedet for alle andre garantier, eller vilkår, uttrykt eller underforstått, når det gjelder kvalitet, salgbarhet eller egnethet for bestemte formal.
- Ingen, verken en forhandler, medarbeider eller ansatt hos Desoutter, har autorisasjon til å tilføje eller å andre vilkårene på noen måte i denne begrensede garanti.

# DESOUTTER INTERNATIONAL SERVICES

Worldwide sales and after sales services through Desoutter sales companies and distributors in all major world markets.

## AUSTRALIA, NZ

Atlas Copco Tools Australia  
P O Box 6133 Blacktown  
NSW 2148  
3 Bessemer Street  
Blacktown NSW 2148  
Australia  
Tel: (61) 2 9621 9900  
Fax: (61) 2 9621 9966

## AUSTRIA

Desoutter Austria  
Guido Rutgersstrasse 50  
2201 Gerasdorf / Wien  
Austria  
Tel: (43) 2246 4677  
Fax: (43) 2246 4682

## BENELUX

Desoutter Ltd.  
Boulevard Du Souverain  
47 Vorstlaan  
Bruxelles 1160 Brussels  
Tel: (32) 2660 4938  
Fax: (32)2672 6092

## FRANCE

Georges Renault SA (Sales)  
Espace Lumière  
Bâtiment 5  
57 boulevard de la République  
78403 Chatou Cedex  
France  
Tel: (33) 1 30 09 60 00  
Fax: (33) 1 30 71 96 70

## GERMANY

Desoutter GmbH  
Edmund-Seng-Straße 3-5  
63477 Maintal  
Germany  
Tel: (49) 6181 4110  
Fax: (49) 6181 41184

## DISTRIBUTOR MARKETS

Desoutter International  
Eaton Road  
Hemel Hempstead  
HP2 7DR  
England  
Tel: (44) 1442 344 300  
Fax: (44) 1442 344 602

## ITALY

Desoutter Italiana S.r.l.  
Viale Repubblica 65  
20035 Lissone  
Italy  
Tel: (39) 039 244 101  
Fax: (39) 039 465 5025

## NEDERLANDS

Desoutter Limited  
Charles Petriweg 7 - 8  
4827 HJ Breda  
Netherlands  
Tel: (31) 765 878 668  
Fax: (31) 765 878 825

## PORTUGAL

Desoutter S.A. (Portugal)  
Rua Farnao Lopes n° 9 - 2° Esq  
1000 Lisboa  
Portugal  
Tel: (35) 11 315 87 92  
Fax: (35) 11 315 87 93

## SOUTH AFRICA

Atlas Copco (Pty) Ltd  
PO Box 14110 Witfield 1467  
Hughes Business Park  
or  
Salinga Road Witfield Ext 30  
Boksburg 1460 South Africa  
Tel: (27) 11 821 9300  
Fax: (27) 11 821 9360

## CPD ASIA

CPD International Asia Pacific  
PO Box 1516  
Shatin Central Post Office  
New Territories  
Hong Kong  
Tel: (852) 2357 0963  
Fax: (852) 2763 1875

## SPAIN

Desoutter S.A.  
c/Serrano 120  
28006 Madrid  
Spain  
Tel: (34) 91 590 3152  
Fax: (34) 91 590 3161

## UNITED KINGDOM

Desoutter UK Sales Ltd  
Eaton Road  
Hemel Hempstead  
HP2 7DR  
United Kingdom  
Tel: (44) 1442 344 300  
Fax: (44) 1442 344 600

## USA

Chicago Pneumatic Tool Co.  
NASC  
1800 Overview Drive  
Rock Hill  
South Carolina 29730  
USA  
Tel: (1) 803 817 7000  
Fax: (1) 803 817 7257

## INDIA

Chicago Pneumatic Sales  
A Division of Atlas Copco India Ltd  
Chemtex House, First floor  
Main Street, Hiranandani Complex  
Powai, Mumbai - 4000 76  
India  
Tel: (91) 22 570 89 11  
Fax: (91) 22 570 50 42



Desoutter Limited.  
Eaton Road, Hemel Hempstead, HP2 7DR  
Tel: (44) 1442 344 300  
Fax: (44) 1442 344 600



**Zampini Industrial Group**  
**AirToolPro.com**  
**1-800-353-4676**

Industrial Air & Electric Tools  
We Sell Reliability!  
In Business Since 1987  
FREE Expert Assistance - Call Now



**Zampini Industrial Group**  
**AirToolPro.com**  
**1-800-353-4676**

Industrial Air & Electric Tools  
We Sell Reliability!  
In Business Since 1987  
FREE Expert Assistance - Call Now



**Zampini Industrial Group**  
**AirToolPro.com**  
**1-800-353-4676**

Industrial Air & Electric Tools  
We Sell Reliability!  
In Business Since 1987  
FREE Expert Assistance - Call Now



# (1) DECLARATION OF INCORPORATION

**FRANCAIS (FRENCH)** (1) Declaration d'incorporation- (2) Nous, **Desoutter Ltd**- (3) déclarons que le(s) produit(s):- (4) type(s)- (5) est (sont) en conformité avec les exigences de la Directive du conseil, concernant les législations des états membres relatives- (6) aux "**machines**" **98/37/CE (26/06/98)**- (7) norme(s) harmonisée(s) applicable(s) :- (8) NOM et FONCTION de l'émetteur :- (9) Date  
Cette machine ne doit pas être mise en service, tant que l'appareillage auquel elle est incorporée ou assemblée, n'a pas été déclaré conforme aux dispositions de la directive du conseil, concernant le rapprochement des législations des états membres relatives aux machines (98/37/CE).

**DEUTSCH (GERMAN)** (1) **ERKLÄRUNG ZUM EINBAU** - (2) Wir, **Desoutter Ltd** - (3) erklären hiermit, daß das (die) Produkt(e) : - (4) Typ(en) : - (5) den Anforderungen der EG-Richtlinie zur Angleichung der Rechtsvorschriften der Mitgliedsstaaten - (6) für "**Maschinen**" **98/37/EG (26/06/98)** - (7) geltende harmonisierte Norme(n) - (8) NAME und EIGENSCHAFT des Ausstellers : - (9) Datum  
Diese Maschine darf erst inbetriebgenommen werden, wenn für die Maschine, in die sie eingebaut oder mit der sie montiert werden soll, eine Konformitätserklärung gemäß den Bestimmungen der Direktive 98/37/EG des EG Rates über die Angleichung der Rechtsvorschriften der EG Mitgliedsländer im Hinblick auf Maschinen erstellt wurde.

**NEDERLANDS (DUTCH)** (1) **VERKLARING VAN INTEGRATIE** - (2) De firma : **Desoutter Ltd** (3) verklaart hierbij dat het (de) produkt(en) : - (4) type : - (5) in overeenstemming is (zijn) met de vereisten van de richtlijn van de Raad inzake de onderlinge aanpassing van de wetgevingen van de lidstaten betreffende : (6) "**machines**" **98/37/CEE (26/06/98)** - (7) geldige geharmoniseerde norm(en) - (8) NAAM en FUNCTIE van de opsteller : - (9) Datum  
Deze machine mag slechts in werking gesteld worden nadat de apparatuur waarin ze moet ingebouwd worden of gemonteerd, in overeenstemming verklaard werd met de bepalingen van de Richtlijn van de Raad inzake de onderlinge aanpassing van de wetgevingen van de Lid-Staten betreffende machines (98/37/EG).

**SVENSKA (SWEDISH)** (1) **DEKLARATION OM INMONTERAD MASKIN** - (2) Vi **Desoutter Ltd** - (3) Förklarar att maskinen : - (4) Maskintyp : - (5) För vilken denna deklARATION gäller, överensstämmer med kraven i Ministerrådets direktiv om harmonisering av medlemsstaternas lagar rörande - (6) "**maskiner**" **98/37/EEG (26/06/98)** - (7) Harmoniserade standarder som tillämpats : - (8) Utfärdarens namn och befattning : - (9) Datum :  
Denna maskin får inte tagas i drift förrän den maskin vilken den avses ingå i eller monteras ihop med har förklarats vara i överensstämmelse med kraven i Ministerrådets direktiv om harmonisering av Medlemsstaternas lagar rörande maskiner (98/37/EG).

**NORSK (NORWEGIAN)** (1) **ERKLÆRING OM INNLEMMELSE** - (2) Vi **Desoutter Ltd** - (3) Erklærer at produktet/produktene : - (4) av type : - (5) er i overensstemmelse med de krav som finnes i Ministerrådets direktiver om tilnærming av Medlemsstatenes lover vedrørende : - (6) "**maskiner**" **98/37/EF (26/06/98)** - (7) Harmoniserende standarder som er anvendt : - (8) Utsteders navn og stilling : - (9) Dato  
Denne maskin får ikke tas i bruk før den maskin, i hvilken den inngår i eller skal monteres sammen med, er erklært godkjent etter kravene i Ministerrådets direktiver, om harmonisering av Medlemsstatenes lover vedrørende maskiner (98/37/EF).

**DANSK (DANISH)** (1) **KONFORMITETSERKLÆRING** - (2) Vi **Desoutter Ltd** - (3) erklærer at produktet(erne) : - (4) type : - (5) er i overensstemmelse med kravene i Rådets Direktiv vedr. tilnærmelse mellem medlemslandenes love for - (6) "**maskiner**" **98/37/EF (26/06/98)** - (7) Gældende harmoniserede standarder : - (8) Udsteder, navn og stilling : - (9) Dato  
Denne maskine må ikke tages i brug før det maskineri den er bestemt for at inkorporeres i eller samles med er erklæret i overensstemmelse med bestemmelserne i Rådets Direktiv vedr. tilnærmelse mellem medlemslandenes love for maskineri (98/37/EF).

**SUOMI (FINNISH)** (1) **LIITYMISILMOITUS** - (2) Me **Toiminimi GEORGES RENAULT** - (3) vakuutamme, että tuote / tuotteet : - (4) tyyppi(-pit) : - (5) on / ovat yhdenmukainen(-sia) neuvoston jäsen maiden lainsäädäntöä koskevien direktiivin vaatimusten kanssa, jotka koskevat : - (6) "**koneita**" **98/37/EY (26/06/98)**- (7) yhdenmukaistettu(-tut) soveltuva(t) standardi(t) : - (8) ilmoituksen antajan NIMI ja ASEMA - (9) Päiväys  
Tätä konetta ei tule ottaa käyttöön ennen kuin siitä koneesta, johon se liittyy tai jonka kanssa se yhdessä asennataan on annettu EY:n direktiivin, ehtojen mukainen vaatimustenmukaisuusilmoitus. (Direktiivi jäsenvaltioiden koneita koskevan lainsäädännön lähentämisestä, 98/37/EY).

**ESPAÑOL (SPANISH)** (1) **DECLARACION DE INCORPORACION** - (2) Nosotros **Desoutter Ltd**- (3) declaramos que el producto : - (4) tipo de máquina : - (5) es conforme a los requisitos de la Directiva del Consejo sobre la aproximación de las leyes de los Estados Miembros con relación - (6) a la "**maquinaria**" **98/37/CE (26/06/98)** - (7) normas armonizadas aplicadas : - (8) Nombre y cargo del expedidor : - (9) Fecha



# (1) DECLARATION OF INCORPORATION

Esta máquina no debe ser puesta en servicio hasta que la maquinaria en la cual está prevista su incorporación o montaje, haya sido declarada conforme a las estipulaciones de la Directiva del Consejo sobre la aproximación de las leyes de los Estados Miembros con relación a la maquinaria (98/37/CE).

**PORTUGUÊS (PORTUGUESE)** (1) **DECLARAÇÃO DE INCORPORAÇÃO**- (2) Nós **Ets Desoutter Ltd** - (3) declaramos que o produto: - (4) tipo de máquina: - (5) está em conformidade com os requisitos da Directiva do Conselho, referente às legislações dos Estados-membros relacionados com: - (6) "**maquinaria**" **98/37/CE** (26/06/98) - (7) Normas harmonizadas aplicáveis - (8) Nome e cargo do emissor: - (9) Data:  
Esta máquina não deve ser posta em funcionamento até que o conjunto na qual vai ser incorporada ou montada, tenha sido declarado em conformidade com as disposições do Conselho Directivo na avaliação das leis dos Estados Membros relacionados com maquinaria (98/37/CE).

**ITALIANO (ITALIAN)** (1) **DICHIARAZIONE DI INCORPORAMENTO**- (2) La Società : **Ets Desoutter Ltd** - (3) dichiara che il(i) prodotto(i): - (4) tipo: - (5) è (sono) in conformità con le esigenze previste dalla Direttiva del Consiglio, sulle legislazioni degli Stati membri relative: - (6) alle "**macchine**" **98/37/CE** (26/06/98) - (7) norma(e) armonizzat(e) applicabile(i): - (8) NOME e FUNZIONE del dichiarante - (9) Data  
Questa macchina non deve essere messa in funzione fino a che il macchinario, nel quale deve essere posta, o con il quale deve essere assemblata, viene dichiarato conforme ai provvedimenti del Consiglio Direttivo, sul ravvicinamento delle leggi degli Stati Membri relative alle macchine (98/37/CE).



# (1) DECLARATION OF INCORPORATION

This machine must not be put into service until the machinery, in which it is intended to be incorporated into or assembled with, has been declared in conformity with the provisions of the Council Directive 98/37/EC relating to machinery.

(2) We : **DESOUTTER LTD,HP2 7DR, UK**

(3) Declare that the product(s) : **MOTOR UNIT**

(4) Machine type(s) :

<b>Reference</b>	<i><b>Box Label Stick Here</b></i>
<b>Machine type</b>	
<b>Serial or Batch no.</b>	
<b>Technical Data</b>	

**Working Pressure: 6.3 bar**

(5) is in conformity with the requirements of the council Directives on the approximation of the laws of the Member States relating :

(6) to "machinery" **98/37/EC (26/06/98)** **EN ISO 12100**

(7) applicable harmonised standard(s):

(8) Name and position of issuer : **J. BUCK (Product Safety Manager)**

(9) Date :